



DesignMax / EdgeMax / Panaray

Painting Guide



WARNINGS/CAUTIONS



- Proper paint application is the responsibility of the integrator or installer. Application technique is as important as paint selection and preparation.
- It is the responsibility of the integrator or installer to ensure no degradation to the grille attachment occurs as a result of painting or scrim reapplication.
- Do not paint any loudspeaker while it is installed.
- Ensure all loudspeaker wires/cables and AC mains power connections are disconnected before painting.
- Do not paint any area that is covered by the grille. This area has critical acoustic and mounting components that will not function properly or safely if covered in paint. Properly mask it before painting.
- Do not paint any connectors or areas where electrical connections are made.

- Do not paint over labels or critical safety markings. Properly mask them before painting.
- Do not paint any suspension cable or suspension cable hardware.

These instructions apply only to the following loudspeaker models:

- DesignMax DM2C-LP, DM2S, DM3C, DM3SE, DM3P, DM5C, DM5SE, DM5P, DM6C, DM6SE, DM6PE, DM8C, DM8S, DM8C-SUB, DM10S-SUB, DM10P-SUB
- EdgeMax EM90, EM180
- Panaray MSA12X

Do **NOT** paint FreeSpace FS, ArenaMatch (AM), or ArenaMatch Utility (AMU) loudspeakers.

PAINTING INSTRUCTIONS

Before starting to paint, review the **Warnings/Cautions** above.

Use paint appropriate for the material indicated in the instructions below.

Note: Multiple coats of paint can clog grille holes and negatively affect its acoustic performance. We recommend using spray paint that includes primer so it can be applied in a single, even coat.

DesignMax & EdgeMax In-ceiling Loudspeakers

DM2C-LP, DM3C, DM5C, DM6C, DM8C, DM8C-SUB, EM90 & EM180

1. Remove the grille from the loudspeaker (if it is already attached).
2. Remove the logo from the grille.
3. Remove the scrim (grille cloth) from the grille.

Note: Not removing the scrim will negatively affect the loudspeaker appearance and acoustic performance.

- A. Use a flathead screwdriver or similar object to peel up a small section of the scrim.

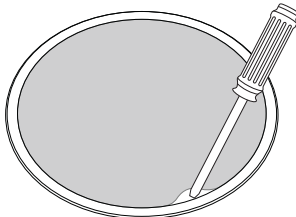

- B. Grab the scrim with your fingers and pull it back slowly to remove it in one piece.

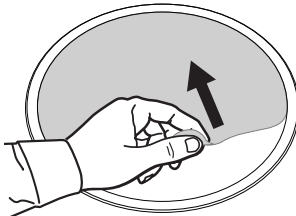

4. Use a dry cloth to clean all surfaces that you want to paint.
5. Paint the grille (powder-coated steel).

Note: Do not over-apply paint to the grille. Excess paint will negatively affect the acoustic performance.

Note: You do not need to paint the enclosure or baffle. These parts are not visible when the grille is attached.

6. Reattach the scrim to the grille, if desired. To determine if you need to reattach the scrim, check if any components (woofer, labels, screws, magnets, etc.) are visible when the painted grille is placed over them.

Note: If needed, you can apply adhesive directly to the grille to help keep the scrim in place and prevent it from moving during loudspeaker performance.

7. Reattach the unpainted logo to the grille, if desired.

DesignMax Surface-mount Loudspeakers

DM2S, DM3SE, DM5SE, DM6SE, DM8S & DM10S-SUB

1. Remove the grille from the loudspeaker (if it is already attached). To do this, turn the loudspeaker so its bracket slots are facing you, and find the two small openings where the grille meets the enclosure. Insert a small, flat tool into those openings to disengage the release tabs, and then pull the grille away from the loudspeaker.

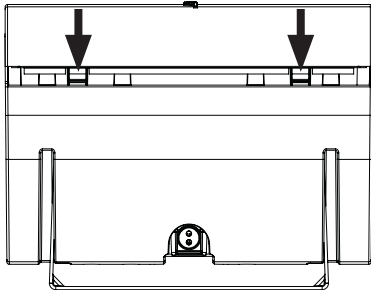

2. Remove the logo from the grille by pinching the button on the inside of the grille.
3. Remove the scrim (grille cloth) from the grille.

Note: Not removing the scrim will negatively affect the loudspeaker appearance and acoustic performance.

- A. Use a flathead screwdriver or similar object to peel up a small section of the scrim.

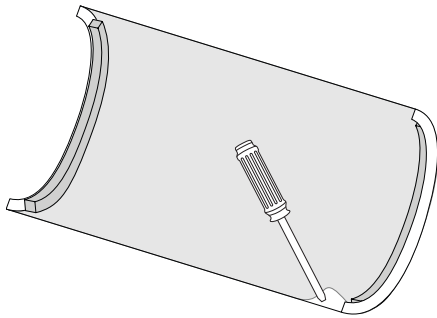

- B. Grab the scrim with your fingers and pull it back slowly to remove it in one piece.

Note: The DM3SE, DM5SE, and DM6SE models have foam strips on the edges of the scrim to improve acoustic performance. Remove these when you remove the scrim.

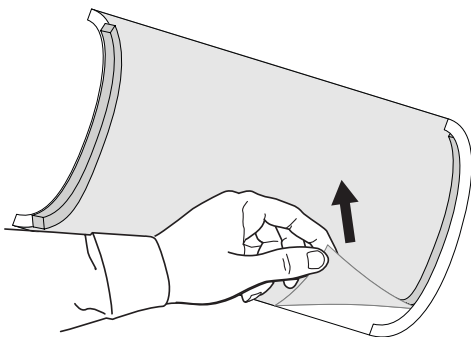

4. Use a dry cloth to clean all surfaces that you want to paint.
5. Paint the grille:
 - DM2S, DM8S, and DM10S-SUB: Powder-coated steel
 - DM3SE, DM5SE, and DM6SE: Powder-coated aluminum

Note: Do not over-apply paint to the grille. Excess paint will negatively affect the acoustic performance.

6. Mask the loudspeaker labels, connectors and other components.

WARNING: Do NOT paint the ends of the mounting bracket that are concealed by the loudspeaker. If you need to paint the bracket, paint only the part of the bracket that is visible while it is attached to the loudspeaker (the gray-shaded area shown here).

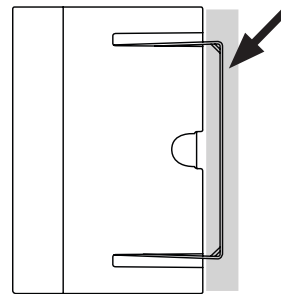

7. Paint the enclosure:
 - All models except DM10S-SUB: Plastic (PC+PBT)
 - DM10S-SUB: Plastic-coated particle board
8. After the paint is dry, remove all masking.
9. Reattach the scrim to the grille, if desired. To determine if you need to reattach the scrim, check if any components (woofer, labels, screws, magnets, etc.) are visible when the painted grille is placed over them.

Note: For DM3SE, DM5SE, and DM6SE models, we recommend reattaching the foam strips (mentioned in Step 3B) to the edges of the grille even if you do not reattach the scrim. You can add adhesive to these foam strips if needed.

Note: If needed, you can apply adhesive directly to the grille to help keep the scrim in place and prevent it from moving during loudspeaker performance.

10. Reattach the unpainted logo to the grille, if desired.

DesignMax Pendant Loudspeakers

DM3P, DM5P, DM6PE & DM10P-SUB

1. Remove the grille from the loudspeaker. To do this, grab the grille with both hands and use slow, consistent force to pull it off of the friction mounting clips of the enclosure.
2. Remove the logo from the grille.
3. Remove the scrim (grille cloth) from the grille.

Note: Not removing the scrim will negatively affect the loudspeaker appearance and acoustic performance.

- A. Use a flathead screwdriver or similar object to peel up a small section of the scrim.

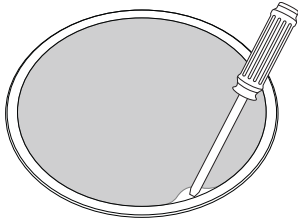

- B. Grab the scrim with your fingers and pull it back slowly to remove it in one piece.

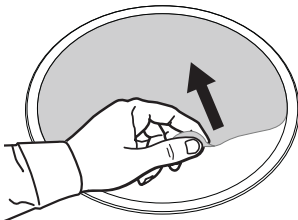

4. Use a dry cloth to clean all surfaces that you want to paint.
5. Paint the grille (powder-coated steel).
Note: Do not over-apply paint to the grille. Excess paint will negatively affect the acoustic performance.
6. Mask the loudspeaker labels, connectors and other components, including the cable attachment point.
Note: Do not paint the suspension cable. If an alternative-color suspension cable is needed, source it separately.
7. Paint the enclosure (polypropylene [PP] plastics).
8. After the paint is dry, remove all masking.
9. Reattach the scrim to the grille, if desired. To determine if you need to reattach the scrim, check if any components (woofer, labels, screws, magnets, etc.) are visible when the painted grille is placed over them.
Note: If needed, you can apply adhesive directly to the grille to help keep the scrim in place and prevent it from moving during loudspeaker performance.
10. Reattach the unpainted logo to the grille, if desired.

Panaray MSA12X Loudspeaker

WARNING: Disconnect the loudspeaker from AC mains power before painting.

1. Remove the grille from the loudspeaker.
2. Remove the logo from the grille.
3. Use a dry cloth to clean all surfaces that you want to paint.
4. Paint the grille (powder-coated aluminum).

Note: Do not over-apply paint to the grille. Excess paint will negatively affect the acoustic performance.

5. Mask the front and rear panels of the loudspeaker including its labels, connectors, heat-sink fins, control panels, and the 12 adhesive strips on each side of the grille.
6. Paint the enclosure (powder-coated aluminum).
7. After the paint is dry, remove all masking.
8. Reattach the unpainted logo to the grille, if desired. (An extra logo is included in each carton, if needed.)
9. Reattach the grille by pushing it onto the enclosure and slightly to the outside of the adhesive strips (mentioned in Step 5). The adhesive strips will readhere to the grille.



DesignMax/EdgeMax/Panaray

Guía para aplicar pintura



ADVERTENCIAS Y PRECAUCIONES



- La aplicación de pintura adecuada es responsabilidad del integrador o instalador. La técnica de aplicación es tan importante como la preparación y selección de la pintura.
- Es responsabilidad del integrador o instalador garantizar que no se deteriore la rejilla a causa de la pintura o la reaplicación de la tela permeable.
- No pinte el altavoz si ya está instalado.
- Asegúrese de que todos los cables y las conexiones de alimentación de CA del altavoz estén desconectados antes de pintar.
- No pinte ningún área que esté cubierta por la rejilla. Esta área tiene componentes acústicos y de montaje muy importantes que no funcionarán de manera adecuada o segura si están cubiertos con pintura. Cubra con cinta esa zona debidamente antes de pintar.
- No pinte los conectores ni las partes en las que se hagan conexiones eléctricas.

- No pinte las etiquetas ni las marcas de seguridad importantes. Cúbralas con cinta debidamente antes de pintar.
- No pinte el cable de suspensión ni el hardware del cable de suspensión.

Estas instrucciones se aplican únicamente a los siguientes modelos de altavoces:

- DesignMax DM2C-LP, DM2S, DM3C, DM3SE, DM3P, DM5C, DM5SE, DM5P, DM6C, DM6SE, DM6PE, DM8C, DM8S, DM8C-SUB, DM10S-SUB, DM10P-SUB
- EdgeMax EM90, EM180
- Panaray MSA12X

NO pinte los altavoces FreeSpace FS, ArenaMatch (AM) o ArenaMatch Utility (AMU).

INSTRUCCIONES PARA PINTAR

Antes de comenzar a pintar, revise las **Advertencias y precauciones** indicadas anteriormente.

Utilice pintura adecuada para el material que se indica en las siguientes instrucciones.

Nota: Es posible que se obstruyan los orificios de la rejilla si aplica muchas capas de pintura, lo cual puede afectar de forma negativa el rendimiento acústico. Recomendamos utilizar pintura en aerosol que tenga imprimación para que se pueda aplicar en una sola capa uniforme.

Altavoces de techo EdgeMax y DesignMax

DM2C-LP, DM3C, DM5C, DM6C, DM8C, DM8C-SUB, EM90 y EM180

1. Retire la rejilla del altavoz (si está instalada).
2. Quite el logotipo de la rejilla.
3. Quite la tela permeable de la rejilla.

Nota: No retirar la tela permeable afectará negativamente el aspecto del altavoz y el rendimiento acústico.

- A. Utilice un destornillador de cabeza plana u otro objeto similar para desprender una pequeña sección de la tela.

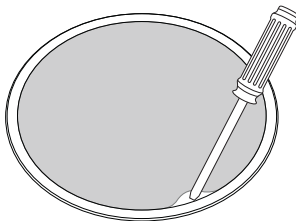

- B. Tome la tela con los dedos y tire lentamente hacia atrás para extraerla en una sola pieza.

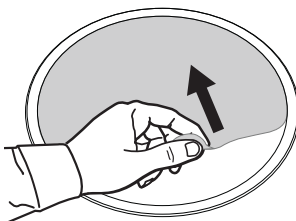

4. Utilice un paño seco para limpiar todas las superficies que desee pintar.
5. Pinte la rejilla (acero recubierto de pintura pulverizada).

Nota: No aplique pintura en exceso a la rejilla. El exceso de pintura afectará negativamente el rendimiento acústico.

Nota: No es necesario pintar la carcasa o el baffle. Estas partes no se ven cuando la rejilla está puesta.

6. Vuelva a colocar la tela en la rejilla, si lo desea. Para determinar si necesita volver a poner la tela, compruebe si se ven los componentes (woofer, etiquetas, tornillos, imanes, etc.) cuando la rejilla pintada se coloca sobre ellos.

Nota: Si es necesario, puede aplicar adhesivo directamente a la rejilla para mantener la tela en su lugar y evitar que se mueva durante el uso del altavoz.

7. Vuelva a colocar el logotipo sin pintar en la rejilla, si lo desea.

Altavoces de montaje en superficie DesignMax

DM2S, DM3SE, DM5SE, DM6SE, DM8S y DM10S-SUB

1. Retire la rejilla del altavoz (si está instalada). Para ello, gire el altavoz de modo que sus ranuras de soporte estén orientadas hacia usted, luego encuentre las dos aberturas pequeñas donde la rejilla se encuentra con la carcasa. Inserte una herramienta pequeña y plana en esas aberturas para soltar las pestañas y, a continuación, tire de la rejilla para sacarla del altavoz.

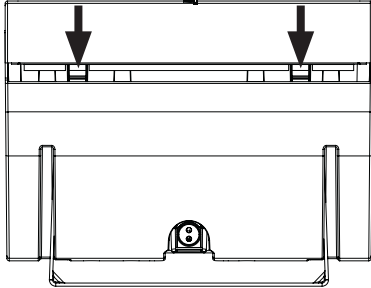

2. Retire el logotipo de la rejilla; para ello, tome el botón que se encuentra en el interior de la rejilla con los dedos.
3. Quite la tela permeable de la rejilla.

Nota: No retirar la tela permeable afectará negativamente el aspecto del altavoz y el rendimiento acústico.

- A. Utilice un destornillador de cabeza plana u otro objeto similar para desprender una pequeña sección de la tela.

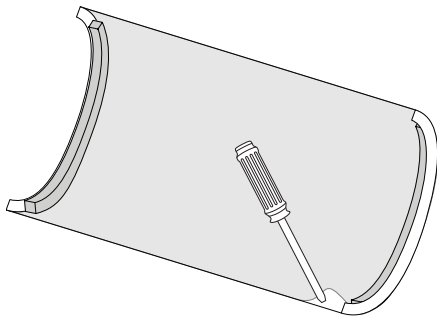

- B. Tome la tela con los dedos y tire lentamente hacia atrás para extraerla en una sola pieza.

Nota: Los modelos DM3SE, DM5SE y DM6SE tienen tiras de espuma en los bordes de la tela para mejorar el rendimiento acústico. Quítelas cuando retire la tela.

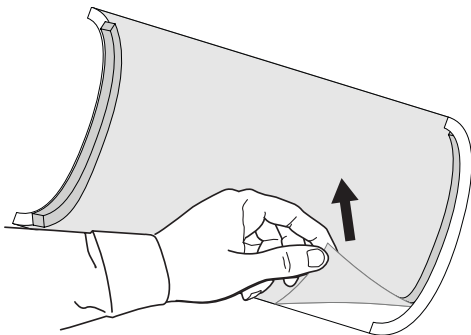

4. Utilice un paño seco para limpiar todas las superficies que desee pintar.
5. Pinte la rejilla:
 - DM2S, DM8S y DM10S-SUB: acero recubierto de pintura pulverizada
 - DM3SE, DM5SE y DM6SE: aluminio recubierto de pintura pulverizada

Nota: No aplique pintura en exceso a la rejilla. El exceso de pintura afectará negativamente el rendimiento acústico.

6. Cubra con cinta las etiquetas del altavoz, los conectores y otros componentes.

ADVERTENCIA: NO pinte los extremos del soporte de montaje que están ocultos con el altavoz. Si necesita pintar el soporte, pinte solo la parte del soporte que es visible cuando está conectado al altavoz (el área sombreada con gris que se muestra aquí).

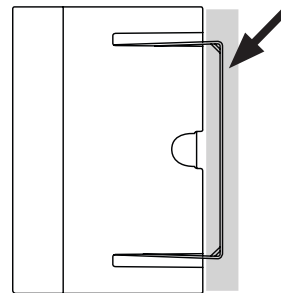

7. Pinte la carcasa:
 - Todos los modelos excepto DM10S-SUB: plástico (PC+PBT)
 - DM10S-SUB: panel de aglomerado recubierto de plástico
8. Una vez que la pintura esté seca, retire todas las cintas.
9. Vuelva a colocar la tela en la rejilla, si lo desea. Para determinar si necesita volver a poner la tela, compruebe si se ven los componentes (woofer, etiquetas, tornillos, imanes, etc.) cuando la rejilla pintada se coloca sobre ellos.

Nota: Para los modelos DM3SE, DM5SE y DM6SE, se recomienda volver a colocar las tiras de espuma (mencionadas en el Paso 3B) en los bordes de la rejilla incluso si no vuelve a colocar la tela. Puede agregar adhesivo a estas tiras de espuma si es necesario.

Nota: Si es necesario, puede aplicar adhesivo directamente a la rejilla para mantener la tela en su lugar y evitar que se mueva durante el uso del altavoz.

10. Vuelva a colocar el logotipo sin pintar en la rejilla, si lo desea.

Altavoces colgantes DesignMax

DM3P, DM5P, DM6PE y DM10P-SUB

1. Retire la rejilla del altavoz. Para ello, tome la rejilla con ambas manos y emplee una fuerza lenta y constante para extraerla de los clips de montaje de fricción de la carcasa.
2. Quite el logotipo de la rejilla.
3. Quite la tela permeable de la rejilla.

Nota: No retirar la tela permeable afectará negativamente el aspecto del altavoz y el rendimiento acústico.

- A. Utilice un destornillador de cabeza plana u otro objeto similar para desprender una pequeña sección de la tela.

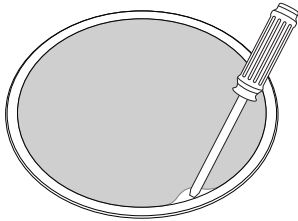

- B. Tome la tela con los dedos y tire lentamente hacia atrás para extraerla en una sola pieza.

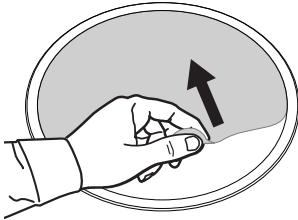

4. Utilice un paño seco para limpiar todas las superficies que desee pintar.
5. Pinte la rejilla (acero recubierto de pintura pulverizada).
Nota: No aplique pintura en exceso a la rejilla. El exceso de pintura afectará negativamente el rendimiento acústico.
6. Cubra con cinta las etiquetas del altavoz, los conectores y otros componentes, incluido el punto de conexión del cable.
Nota: No pinte el cable de suspensión. Si se necesita un cable de suspensión de otro color, consiga uno nuevo.
7. Pinte la carcasa (plásticos de polipropileno [PP]).
8. Una vez que la pintura esté seca, retire todas las cintas.
9. Vuelva a colocar la tela en la rejilla, si lo desea. Para determinar si necesita volver a poner la tela, compruebe si se ven los componentes (woofer, etiquetas, tornillos, imanes, etc.) cuando la rejilla pintada se coloca sobre ellos.
Nota: Si es necesario, puede aplicar adhesivo directamente a la rejilla para mantener la tela en su lugar y evitar que se mueva durante el uso del altavoz.
10. Vuelva a colocar el logotipo sin pintar en la rejilla, si lo desea.

Altavoz Panaray MSA12X

ADVERTENCIA: Desconecte el altavoz de la red eléctrica de CA antes de pintarlo.

1. Retire la rejilla del altavoz.
2. Quite el logotipo de la rejilla.
3. Utilice un paño seco para limpiar todas las superficies que desee pintar.
4. Pinte la rejilla (aluminio recubierto de pintura pulverizada).

Nota: No aplique pintura en exceso a la rejilla. El exceso de pintura afectará negativamente el rendimiento acústico.

5. Cubra con cinta los paneles frontal y posterior del altavoz, incluidos sus etiquetas, conectores, aletas de disipación de calor, paneles de control y las 12 tiras adhesivas a cada lado de la rejilla.
6. Pinte la carcasa (aluminio recubierto de pintura pulverizada).
7. Una vez que la pintura esté seca, retire todas las cintas.
8. Vuelva a colocar el logotipo sin pintar en la rejilla, si lo desea. (Se incluye un logotipo adicional en cada caja, de ser necesario).
9. Vuelva a colocar la rejilla; para ello, empújela hacia la carcasa y ligeramente hacia el exterior de las tiras adhesivas (mencionadas en el Paso 5). Las tiras adhesivas se volverán a adherir a la rejilla.



DesignMax / EdgeMax / Panaray

Guide pour la peinture



AVERTISSEMENTS/PRÉCAUTIONS



- L'intégrateur ou l'installateur est responsable de la bonne application de la peinture. La technique d'application est aussi importante que le choix et la préparation de la peinture.
- Il est de la responsabilité de l'intégrateur ou de l'installateur de s'assurer que les attaches de la grille ne subissent aucune dégradation après peinture ou lorsque la gaze est remise en place.
- N'appliquez pas de peinture sur une enceinte lorsque celle-ci est installée.
- Assurez-vous que les fils, les câbles et l'alimentation électrique principale sont débranchés avant de peindre.
- N'appliquez pas de peinture sur la zone recouverte par la grille. Derrière celle-ci se trouvent des composants acoustiques et de fixation qui ne fonctionneront pas correctement ou sans risques s'ils sont recouverts de peinture. Protégez-la correctement avant de peindre.
- N'appliquez pas de peinture sur les connecteurs ou les zones comportant des

connexions électriques.

- N'appliquez pas de peinture sur les étiquettes ou les marquages de sécurité importants. Couvrez-les correctement avant de peindre.
- N'appliquez pas de peinture sur le câble de suspension ou le matériel du câble de suspension.

Ces instructions s'appliquent uniquement aux modèles d'enceintes suivants :

- DesignMax DM2C-LP, DM2S, DM3C, DM3SE, DM3P, DM5C, DM5SE, DM5P, DM6C, DM6SE, DM6PE, DM8C, DM8S, DM8C-SUB, DM10S-SUB, DM10P-SUB
- EdgeMax EM90, EM180
- Panaray MSA12X

N'appliquez PAS de peinture sur les enceintes FreeSpace FS, ArenaMatch (AM), ou ArenaMatch Utility (AMU).

INSTRUCTIONS POUR LA PEINTURE

Avant de commencer à peindre, relisez les **Avertissements/précautions** ci-dessus.

Utilisez de la peinture adaptée au matériau, comme indiqué dans les instructions ci-dessous.

Remarque : La multiplication des couches de peinture peut obstruer les trous de la grille et altérer ses performances acoustiques. Nous vous recommandons d'utiliser de la peinture en aérosol avec apprêt intégré, ce qui permet de l'appliquer en une seule couche régulière.

Enceintes encastrables au plafond DesignMax et EdgeMax

DM2C-LP, DM3C, DM5C, DM6C, DM8C, DM8C-SUB, EM90 et EM180

1. Retirez la grille de l'enceinte (si elle est déjà fixée).
2. Retirez le logo de la grille.
3. Retirez la gaze (tissu pour grille) de la grille.

Remarque : Laisser la gaze en place altérera l'apparence de l'enceinte ainsi que ses performances acoustiques.

- A. Utilisez un tournevis à tête plate ou un outil similaire pour soulever une partie la gaze.

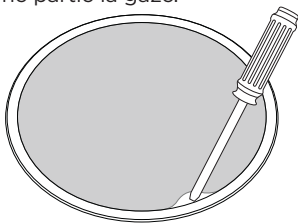

- B. Prenez la gaze entre vos doigts et tirez-la délicatement pour l'enlever en un seul morceau.

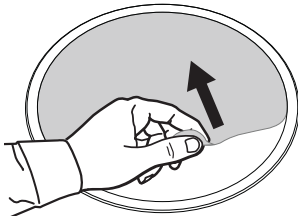

4. Utilisez un chiffon sec pour nettoyer toutes les surfaces que vous souhaitez peindre.
5. Appliquez la peinture sur la grille (qui est en acier avec revêtement par poudre).

Remarque : N'appliquez pas de peinture en quantité excessive sur la grille. Un excès de peinture altérera les performances acoustiques.

Remarque : Il n'est pas nécessaire de peindre le boîtier ou le baffle. Ces parties ne sont pas visibles quand la grille est fixée.

6. Si vous le souhaitez, remplacez la gaze sur la grille. Pour déterminer s'il est nécessaire de replacer la gaze, vérifiez qu'aucun des composants (caisson de basse, étiquettes, vis, aimants, etc.) n'est visible lorsque la grille peinte les recouvre.

Remarque : Si besoin, vous pouvez appliquer l'adhésif directement sur la grille pour maintenir la gaze en place et éviter qu'elle ne bouge lorsque l'enceinte est en fonctionnement.

7. Si vous le souhaitez, remplacez le logo non peint sur la grille.

Enceintes montées en surface DesignMax

DM2S, DM3SE, DM5SE, DM6SE, DM8S et DM10S-SUB

1. Retirez la grille de l'enceinte (si elle est déjà fixée). Pour ce faire, tournez l'enceinte afin d'orienter les rainures de fixation face à vous et repérez les deux petites ouvertures à l'emplacement où la grille rejoint le boîtier. Insérez un petit outil plat dans ces ouvertures pour détacher les languettes de déblocage, puis retirez la grille de l'enceinte.

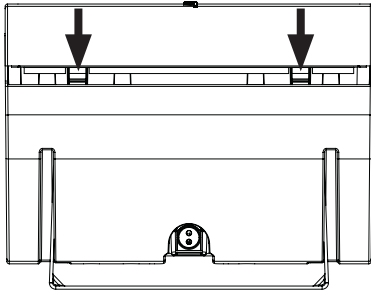

2. Retirez le logo de la grille en pinçant le bouton à l'intérieur de la grille.
3. Retirez la gaze (tissu pour grille) de la grille.

Remarque : Laisser la gaze en place altérera l'apparence de l'enceinte ainsi que ses performances acoustiques.

- A. Utilisez un tournevis à tête plate ou un outil similaire pour soulever une partie la gaze.

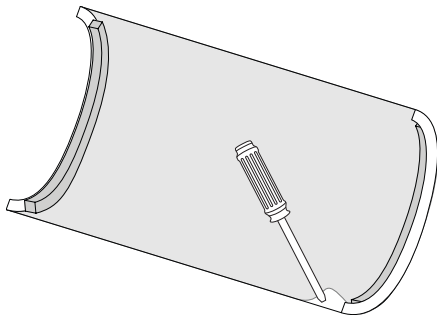

- B. Prenez la gaze entre vos doigts et tirez-la délicatement pour l'enlever en un seul morceau.

Remarque : Les modèles DM3SE, DM5SE et DM6SE disposent de bandes de mousse sur les bords de la gaze pour améliorer les performances acoustiques. Retirez-les lorsque vous enlevez la gaze.

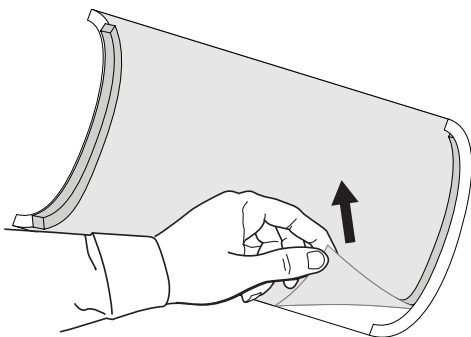

4. Utilisez un chiffon sec pour nettoyer toutes les surfaces que vous souhaitez peindre.
5. Appliquez la peinture sur la grille :
 - DM2S, DM8S et DM10S-SUB : Acier avec revêtement par poudre
 - DM3SE, DM5SE et DM6SE : Aluminium avec revêtement par poudre

Remarque : N'appliquez pas de peinture en quantité excessive sur la grille. Un excès de peinture altérera les performances acoustiques.

6. Couvrez les étiquettes, les connecteurs et les autres composants de l'enceinte.

AVERTISSEMENT : N'appliquez PAS de peinture sur les extrémités du support mural recouvertes par l'enceinte. Si vous devez peindre le support mural, appliquez de la peinture uniquement sur la partie visible lorsque celui-ci est fixé à l'enceinte (la zone grisée indiquée ici).

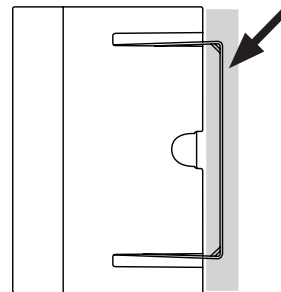

7. Appliquez la peinture sur le boîtier :
 - Tous les modèles à l'exception du DM10S-SUB : Plastique (PC et PBT)
 - DM10S-SUB : Panneau de particules avec revêtement plastique
8. Une fois la peinture sèche, retirez la totalité du masquage.
9. Si vous le souhaitez, remplacez la gaze sur la grille. Pour déterminer s'il est nécessaire de replacer la gaze, vérifiez qu'aucun des composants (caisson de basse, étiquettes, vis, aimants, etc.) n'est visible lorsque la grille peinte les recouvre.

Remarque : Pour les modèles DM3SE, DM5SE et DM6SE, nous vous recommandons de refixer les bandes de mousse (mentionnées à l'étape 3B) sur les bords de la grille même si vous ne remplacez pas la gaze. Vous pouvez ajouter de l'adhésif à ces bandes de mousse si nécessaire.

Remarque : Si besoin, vous pouvez appliquer l'adhésif directement sur la grille pour maintenir la gaze en place et éviter qu'elle ne bouge lorsque l'enceinte est en fonctionnement.

10. Si vous le souhaitez, remplacez le logo non peint sur la grille.

Enceintes suspendues DesignMax

DM3P, DM5P, DM6PE et DM10P-SUB

1. Retirez la grille de l'enceinte. Pour ce faire, saisissez la grille avec vos deux mains et retirez-la des clips de fixation du boîtier en la tirant doucement, avec une force constante.
2. Retirez le logo de la grille.
3. Retirez la gaze (tissu pour grille) de la grille.

Remarque : Laisser la gaze en place altérera l'apparence de l'enceinte ainsi que ses performances acoustiques.

- A. Utilisez un tournevis à tête plate ou un outil similaire pour soulever une partie la gaze.

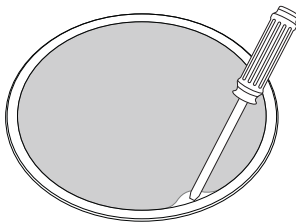

- B. Prenez la gaze entre vos doigts et tirez-la délicatement pour l'enlever en un seul morceau.

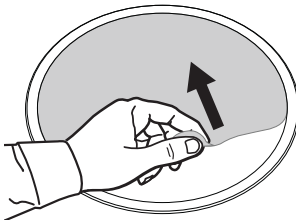

4. Utilisez un chiffon sec pour nettoyer toutes les surfaces que vous souhaitez peindre.
5. Appliquez la peinture sur la grille (acier avec revêtement par poudre).

Remarque : N'appliquez pas de peinture en quantité excessive sur la grille. Un excès de peinture altérera les performances acoustiques.

6. Masquez les étiquettes, les connecteurs et les autres composants de l'enceinte, y compris le point d'attache du câble.

Remarque : N'appliquez pas de peinture sur le câble de suspension. Si vous avez besoin d'un câble de suspension d'une autre couleur, achetez-le séparément.

7. Appliquez la peinture sur le boîtier (qui est en matière plastique polypropylène [PP]).
8. Une fois la peinture sèche, retirez la totalité du masquage.
9. Si vous le souhaitez, remplacez la gaze sur la grille. Pour déterminer s'il est nécessaire de replacer la gaze, vérifiez qu'aucun des composants (caisson de basse, étiquettes, vis, aimants, etc.) n'est visible lorsque la grille peinte les recouvre.

Remarque : Si besoin, vous pouvez appliquer l'adhésif directement sur la grille pour maintenir la gaze en place et éviter qu'elle ne bouge lorsque l'enceinte est en fonctionnement.

10. Si vous le souhaitez, remplacez le logo non peint sur la grille.

Enceinte Panaray MSA12X

AVERTISSEMENT : Déconnectez l'enceinte de l'alimentation secteur avant de peindre.

1. Retirez la grille de l'enceinte.
2. Retirez le logo de la grille.
3. Utilisez un chiffon sec pour nettoyer toutes les surfaces que vous souhaitez peindre.
4. Appliquez la peinture sur la grille (qui est en acier avec revêtement par poudre).

Remarque : N'appliquez pas de peinture en quantité excessive sur la grille. Un excès de peinture altérera les performances acoustiques.

5. Masquez les panneaux avant et arrière de l'enceinte, y compris les étiquettes, connecteurs, ailettes de dissipation de la chaleur, panneaux de contrôle ainsi que les 12 bandes adhésives de chaque côté de la grille.
6. Appliquez la peinture sur la grille (acier avec revêtement par poudre).
7. Une fois la peinture sèche, retirez la totalité du masquage.
8. Si vous le souhaitez, remplacez le logo non peint sur la grille. (Un logo supplémentaire est disponible dans chaque carton si nécessaire.)
9. Remplacez la grille en la poussant contre le boîtier et en appuyant légèrement vers l'extérieur des bandes adhésives (mentionnées à l'étape 5). Les bandes adhésives adhéreront à nouveau à la grille.

DesignMax / EdgeMax / Panaray

Lackieranleitung



WARNHINWEISE



- Der Systemintegrator oder Monteur ist für den ordnungsgemäßen Lackauftrag verantwortlich. Die Lackiertechnik ist genauso wichtig wie die Auswahl und Vorbereitung des Lackes.
- Der Systemintegrator oder Monteur ist dafür verantwortlich, sicherzustellen, dass durch das Lackieren oder Wiederanbringen des Bespannstoffes keine Schäden an der Lautsprecherabdeckung entstehen.
- Lautsprecher dürfen nicht während der Montage lackiert werden.
- Alle Lautsprecherkabel und Netzstromanschlüsse müssen vor dem Lackieren getrennt werden.
- Der von der Lautsprecherabdeckung bedeckte Bereich darf nicht lackiert werden. In diesem Bereich befinden sich wichtige Akustik- und Montagekomponenten, deren Funktionsweise und Sicherheit beeinträchtigt werden, wenn sie mit Lack bedeckt werden. Diese Bereiche müssen vor dem Lackieren ordnungsgemäß abgeklebt werden.

- Anschlüsse oder Bereiche mit elektrischen Verbindungen dürfen nicht lackiert werden.
- Etiketten oder wichtige Sicherheitshinweise dürfen nicht überlackiert werden. Sie müssen vor dem Lackieren ordnungsgemäß abgeklebt werden.
- Montagesaile und zugehörige Komponenten dürfen nicht lackiert werden.

Diese Anleitung gilt nur für die folgenden Lautsprechermodelle:

- DesignMax DM2C-LP, DM2S, DM3C, DM3SE, DM3P, DM5C, DM5SE, DM5P, DM6C, DM6SE, DM6PE, DM8C, DM8S, DM8C-SUB, DM10S-SUB, DM10P-SUB
- EdgeMax EM90, EM180
- Panaray MSA12X

FreeSpace FS, ArenaMatch (AM) oder ArenaMatch Utility (AMU) Lautsprecher dürfen NICHT lackiert werden.

LACKIERANLEITUNG

Bitte lesen Sie vor dem Lackieren die oben aufgeführten **Warnhinweise**.

Verwenden Sie nur Lacke, die für die nachfolgend angegebenen Materialien geeignet sind.

Hinweis: Mehrere Farbschichten können die Lautsprecherabdeckung verstopfen und sich negativ auf den Klang auswirken. Es empfiehlt sich, Sprühfarbe mit Grundierung zu verwenden, sodass die Farbe als einzelne und gleichmäßige Schicht aufgetragen werden kann.

DesignMax und EdgeMax Deckeneinbau-Lautsprecher

DM2C-LP, DM3C, DM5C, DM6C, DM8C, DM8C-SUB, EM90 und EM180

1. Entfernen Sie die Lautsprecherabdeckung (falls bereits angebracht) vom Lautsprecher.
2. Entfernen Sie das Logo von der Lautsprecherabdeckung.
3. Entfernen Sie den Bespannstoff von der Lautsprecherabdeckung.

Hinweis: Wenn der Bespannstoff nicht entfernt wird, hat dies negative Auswirkungen auf das Aussehen und den Klang des Lautsprechers.

- A. Ziehen Sie mit einem Schlitzschraubendreher oder einem ähnlichen Gegenstand einen kleinen Teil des Bespannstoffes ab.

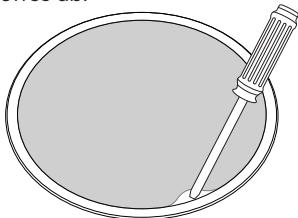

- B. Greifen Sie den Bespannstoff mit den Fingern und ziehen Sie ihn langsam zurück, um ihn in einem Stück zu entfernen.

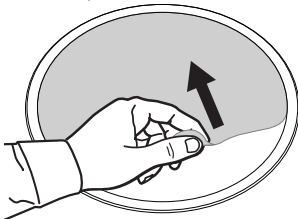

4. Reinigen Sie alle zu lackierenden Oberflächen mit einem trockenen Tuch.
5. Lackieren Sie die Lautsprecherabdeckung (aus pulverbeschichtetem Stahl).

Hinweis: Tragen Sie nicht zu viel Farbe auf die Lautsprecherabdeckung auf. Überschüssige Farbe wirkt sich negativ auf den Klang aus.

Hinweis: Das Gehäuse und die Schallwand müssen nicht lackiert werden. Diese Teile sind nicht sichtbar, wenn die Lautsprecherabdeckung befestigt ist.

6. Bringen Sie bei Bedarf den Bespannstoff wieder an der Lautsprecherabdeckung an. Um festzustellen, ob der Bespannstoff wieder angebracht werden muss, sollte überprüft werden, ob irgendwelche Komponenten (Lautsprechertreiber, Etiketten, Schrauben, Magnete usw.) sichtbar sind, nachdem die Lautsprecherabdeckung wieder darüber platziert wurde.

Hinweis: Bei Bedarf kann Kleber direkt auf die Lautsprecherabdeckung aufgetragen werden, um den Bespannstoff zu fixieren und so zu verhindern, dass er sich beim Betrieb des Lautsprechers bewegt.

7. Falls gewünscht, bringen Sie das unlackierte Logo wieder an der Lautsprecherabdeckung an.

DesignMax Aufbaulautsprecher

DM2S, DM3SE, DM5SE, DM6SE, DM8S und DM10S-SUB

1. Entfernen Sie die Lautsprecherabdeckung (falls bereits angebracht) vom Lautsprecher. Drehen Sie hierfür den Lautsprecher um, sodass seine Halterungsschlitze zu Ihnen zeigen, und lokalisieren Sie dann die beiden schmalen Öffnungen, an denen die Lautsprecherabdeckung am Gehäuse anliegt. Führen Sie ein kleines, flaches Werkzeug in diese Öffnungen ein, um die Befestigungslaschen ausrasten zu lassen. Ziehen Sie anschließend die Lautsprecherabdeckung vom Lautsprecher ab.

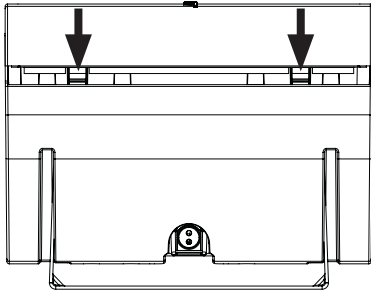

2. Entfernen Sie das Logo durch Drücken der Taste auf der Innenseite der Lautsprecherabdeckung.
3. Entfernen Sie den Bespannstoff von der Lautsprecherabdeckung.

Hinweis: Wenn der Bespannstoff nicht entfernt wird, hat dies negative Auswirkungen auf das Aussehen und den Klang des Lautsprechers.

- A. Ziehen Sie mit einem Schlitzschraubendreher oder einem ähnlichen Gegenstand einen kleinen Teil des Bespannstoffes ab.

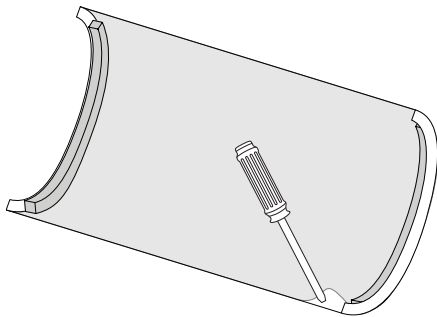

- B. Greifen Sie den Bespannstoff mit den Fingern und ziehen Sie ihn langsam zurück, um ihn in einem Stück zu entfernen.

Hinweis: Die Modelle DM3SE, DM5SE und DM6SE verfügen am Rand des Bespannstoffes über Schaumstoffstreifen zur Klangverbesserung. Diese müssen abgelöst werden, wenn der Bespannstoff entfernt wird.

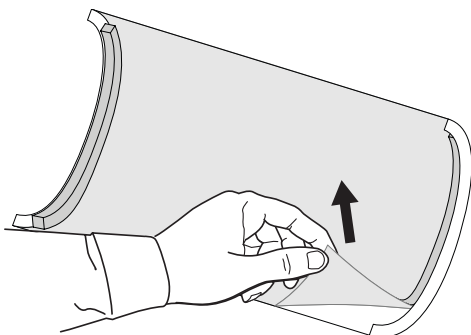

4. Reinigen Sie alle zu lackierenden Oberflächen mit einem trockenen Tuch.
5. Lackieren Sie die Lautsprecherabdeckung:
 - DM2S, DM8S und DM10S-SUB: aus pulverbeschichtetem Stahl
 - DM3SE, DM5SE und DM6SE: aus pulverbeschichtetem Aluminium

Hinweis: Tragen Sie nicht zu viel Farbe auf die Lautsprecherabdeckung auf. Überschüssige Farbe wirkt sich negativ auf den Klang aus.

6. Kleben Sie Etiketten, Anschlüsse und andere Komponenten des Lautsprechers ab.

WICHTIGER HINWEIS: Die vom Lautsprecher verdeckten Schenkel der Montagehalterungen dürfen NICHT lackiert werden. Es darf nur der (hier gezeigte grau hinterlegte) Bereich der Halterung lackiert werden. Nur dieser ist sichtbar, wenn die Halterung am Lautsprecher befestigt wird.

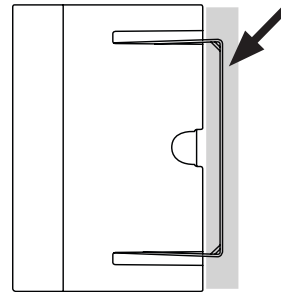

7. Lackieren Sie das Gehäuse:
 - Alle Modelle außer DM10S-SUB: Kunststoff (PC+PBT)
 - DM10S-SUB: kunststoffbeschichtete Spanplatte
8. Entfernen Sie alle Abklebungen, nachdem die Farbe getrocknet ist.
9. Bringen Sie bei Bedarf den Bespannstoff wieder an der Lautsprecherabdeckung an. Um festzustellen, ob der Bespannstoff wieder angebracht werden muss, sollte überprüft werden, ob irgendwelche Komponenten (Lautsprechertreiber, Etiketten, Schrauben, Magnete usw.) sichtbar sind, nachdem die Lautsprecherabdeckung wieder darüber platziert wurde.

Hinweis: Für die Modelle DM3SE, DM5SE und DM6SE empfiehlt es sich, die (in Schritt 3B erwähnten) Schaumstoffstreifen wieder an den Rändern der Lautsprecherabdeckung zu befestigen, auch wenn der Bespannstoff nicht erneut angebracht wird. Auf die Schaumstoffstreifen kann Kleber aufgetragen werden, falls erforderlich.

Hinweis: Bei Bedarf kann Kleber direkt auf die Lautsprecherabdeckung aufgetragen werden, um den Bespannstoff zu fixieren und so zu verhindern, dass er sich beim Betrieb des Lautsprechers bewegt.

10. Falls gewünscht, bringen Sie das unlackierte Logo wieder an der Lautsprecherabdeckung an.

DesignMax Lautsprecher für die abgehängte Montage

DM3P, DM5P, DM6PE und DM10P-SUB

1. Entfernen Sie die Lautsprecherabdeckung vom Lautsprecher. Greifen Sie dazu die Lautsprecherabdeckung mit beiden Händen und ziehen Sie sie dann mit langsamer, gleichmäßiger Kraftanwendung von den Befestigungsklemmen des Gehäuses ab.
2. Entfernen Sie das Logo von der Lautsprecherabdeckung.
3. Entfernen Sie den Bespannstoff von der Lautsprecherabdeckung.

Hinweis: Wenn der Bespannstoff nicht entfernt wird, hat dies negative Auswirkungen auf das Aussehen und den Klang des Lautsprechers.

- A. Ziehen Sie mit einem Schlitzschraubendreher oder einem ähnlichen Gegenstand einen kleinen Teil des Bespannstoffes ab.

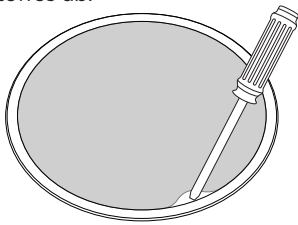

- B. Greifen Sie den Bespannstoff mit den Fingern und ziehen Sie ihn langsam zurück, um ihn in einem Stück zu entfernen.

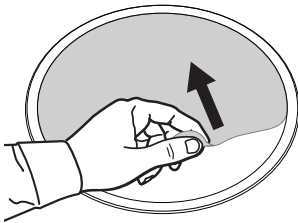

4. Reinigen Sie alle zu lackierenden Oberflächen mit einem trockenen Tuch.
5. Lackieren Sie die Lautsprecherabdeckung (aus pulverbeschichtetem Stahl).
Hinweis: Tragen Sie nicht zu viel Farbe auf die Lautsprecherabdeckung auf. Überschüssige Farbe wirkt sich negativ auf den Klang aus.
6. Kleben Sie Etiketten, Anschlüsse und andere Komponenten des Lautsprechers (auch den Befestigungspunkt für das Montageseil) ab.
Hinweis: Das Montageseil darf nicht lackiert werden. Sollte ein Montageseil in einer anderen Farbe benötigt werden, muss dies separat erworben werden.
7. Lackieren Sie das Gehäuse (aus Polypropylen-Plastik [PP]).
8. Entfernen Sie alle Abklebungen, nachdem die Farbe getrocknet ist.
9. Bringen Sie bei Bedarf den Bespannstoff wieder an der Lautsprecherabdeckung an. Um festzustellen, ob der Bespannstoff wieder angebracht werden muss, sollte überprüft werden, ob irgendwelche Komponenten (Lautsprechertreiber, Etiketten, Schrauben, Magnete usw.) sichtbar sind, nachdem die Lautsprecherabdeckung wieder darüber platziert wurde.
Hinweis: Bei Bedarf kann Kleber direkt auf die Lautsprecherabdeckung aufgetragen werden, um den Bespannstoff zu fixieren und so zu verhindern, dass er sich beim Betrieb des Lautsprechers bewegt.
10. Falls gewünscht, bringen Sie das unlackierte Logo wieder an der Lautsprecherabdeckung an.

Panaray MSA12X Lautsprecher

WICHTIGER HINWEIS: Trennen Sie den Lautsprecher vor dem Lackieren vom Stromnetz.

1. Entfernen Sie die Lautsprecherabdeckung vom Lautsprecher.
2. Entfernen Sie das Logo von der Lautsprecherabdeckung.
3. Reinigen Sie alle zu lackierenden Oberflächen mit einem trockenen Tuch.
4. Lackieren Sie die Lautsprecherabdeckung (aus pulverbeschichtetem Aluminium).

Hinweis: Tragen Sie nicht zu viel Farbe auf die Lautsprecherabdeckung auf. Überschüssige Farbe wirkt sich negativ auf den Klang aus.

5. Kleben Sie die Vorder- und Rückseite des Lautsprechers, einschließlich Etiketten, Anschlüssen, Kühlkörperlamellen, Bedienfeldern und den zwölf Klebestreifen auf jeder Seite der Lautsprecherabdeckung, ab.
6. Lackieren Sie das Gehäuse (aus pulverbeschichtetem Aluminium).
7. Entfernen Sie alle Abklebungen, nachdem die Farbe getrocknet ist.
8. Falls gewünscht, bringen Sie das unlackierte Logo wieder an der Lautsprecherabdeckung an. (Im Lieferumfang jedes Produkts ist ein zusätzliches Logo enthalten, falls dies benötigt wird.)
9. Bringen Sie die Lautsprecherabdeckung wieder an, indem Sie sie auf das Gehäuse drücken und etwas auf die Außenseite der (in Schritt 5 erwähnten) Klebestreifen schieben. Die Klebestreifen haften nun wieder an der Lautsprecherabdeckung.



DesignMax/EdgeMax/Panaray

Guida alla verniciatura



AVVISI/AVVERTENZE



- È responsabilità del system integrator o dell'installatore applicare correttamente la vernice. La tecnica di applicazione è importante quanto la scelta e la preparazione della vernice.
- È responsabilità del system integrator o dell'installatore assicurarsi di non danneggiare il sistema di aggancio della griglia durante la verniciatura o riapplicando la tela.
- Non verniciare il diffusore quando è installato.
- Prima di procedere alla verniciatura, assicurarsi che tutti i cavi/fili e le connessioni dell'alimentazione AC del diffusore siano scollegati.
- Non verniciare nessuna area coperta dalla griglia. Quest'area è dotata di componenti importanti per il fissaggio e l'acustica che non funzioneranno correttamente o in modo sicuro se ricoperti di vernice. Coprire accuratamente questa area prima di iniziare a verniciare.

- Non verniciare i connettori o le aree in cui vengono effettuate le connessioni elettriche.
- Non verniciare le etichette né le importanti indicazioni relative alla sicurezza. Coprirle accuratamente prima della verniciatura.
- Non verniciare i cavi di appendimento o i relativi componenti.

Queste istruzioni si applicano solo ai seguenti modelli di diffusori:

- DesignMax DM2C-LP, DM2S, DM3C, DM3SE, DM3P, DM5C, DM5SE, DM5P, DM6C, DM6SE, DM6PE, DM8C, DM8S, DM8C-SUB, DM10S-SUB, DM10P-SUB
- EdgeMax EM90, EM180
- Panaray MSA12X

NON verniciare i diffusori FreeSpace FS, ArenaMatch (AM) o ArenaMatch Utility (AMU).

ISTRUZIONI DI VERNICIATURA

Prima di iniziare la verniciatura, rileggere gli **avvisi/avvertenze** riportati sopra.

Utilizzare vernice adatta al materiale indicato nelle istruzioni riportate di seguito.

Nota: *più strati di vernice possono ostruire i fori della griglia e influire negativamente sulle prestazioni acustiche. Si consiglia di utilizzare una vernice spray che comprenda il primer in modo che sia sufficiente applicarne una sola mano uniforme.*

Diffusori a soffitto DesignMax ed EdgeMax

DM2C-LP, DM3C, DM5C, DM6C, DM8C, DM8C-SUB, EM90 ed EM180

1. Rimuovere la griglia dal diffusore (se è già installata).
2. Rimuovere il logo dalla griglia.
3. Rimuovere la tela (tessuto) dalla griglia.

Nota: *la mancata rimozione della tela influisce negativamente sulle prestazioni acustiche e sull'aspetto del diffusore.*

- A. Utilizzare un cacciavite a testa piatta o un oggetto simile per staccare una piccola sezione della tela.

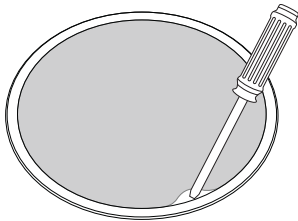

- B. Afferrare la tela con le dita e tirarla indietro lentamente per rimuoverla come un pezzo unico.

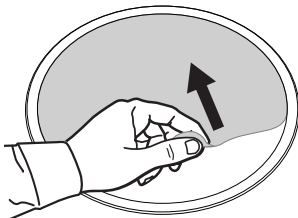

4. Utilizzare un panno asciutto per pulire tutte le superfici da verniciare.
5. Verniciare la griglia (acciaio con verniciatura a polvere).

Nota: *non applicare una quantità eccessiva di vernice sulla griglia. La vernice in eccesso influisce negativamente sulle prestazioni acustiche.*

Nota: *non è necessario verniciare il cabinet o il pannello anteriore. Queste parti non sono visibili quando la griglia è installata.*

6. Se desiderato, riapplicare la tela sulla griglia. Per determinare se è necessario riapplicare la tela, controllare se alcuni componenti (woofer, etichette, viti, magneti, ecc.) sono visibili quando si posiziona la griglia verniciata su di essi.

Nota: *se necessario, è possibile applicare dell'adesivo direttamente sulla tela per mantenerla in posizione e impedirne lo spostamento quando il diffusore è in funzione.*

7. Se desiderato, fissare nuovamente il logo non verniciato sulla griglia.

Diffusori per installazione a parete DesignMax

DM2S, DM3SE, DM5SE, DM6SE, DM8S e DM10S-SUB

1. Rimuovere la griglia dal diffusore (se è già installata). A tale scopo, ruotare il diffusore in modo che le fessure della staffa siano rivolte verso di sé e individuare le due piccole aperture sul punto di unione tra la griglia e il cabinet. Per allentare le linguette di fissaggio, inserire un piccolo attrezzo piatto in queste aperture, quindi separare la griglia dal diffusore.

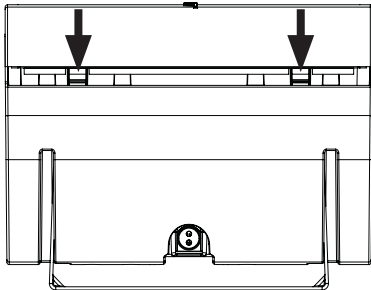

2. Rimuovere il logo dalla griglia premendo il pulsante all'interno di essa.
3. Rimuovere la tela stoffa della griglia dalla griglia.

Nota: la mancata rimozione della tela influisce negativamente sulle prestazioni acustiche e sull'aspetto del diffusore.

- A. Utilizzare un cacciavite a testa piatta o un oggetto simile per staccare una piccola sezione della tela.

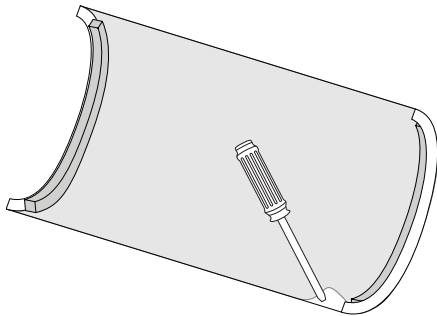

- B. Afferrare la tela con le dita e tirarla indietro lentamente per rimuoverla come un pezzo unico.

Nota: i bordi della tela dei modelli DM3SE, DM5SE e DM6SE sono dotati di strisce di spugna per migliorare le prestazioni acustiche. Rimuoverle quando si toglie la tela.

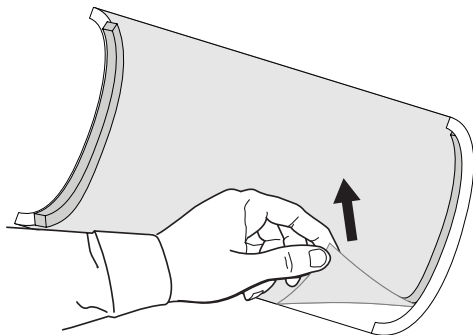

4. Utilizzare un panno asciutto per pulire tutte le superfici da verniciare.
5. Verniciare la griglia:
 - DM2S, DM8S e DM10S-SUB: acciaio con verniciatura a polvere
 - DM3SE, DM5SE e DM6SE: alluminio con verniciatura a polvere

Nota: non applicare una quantità eccessiva di vernice sulla griglia. La vernice in eccesso influisce negativamente sulle prestazioni acustiche.

6. Coprire le etichette, i connettori e gli altri componenti dei diffusori.

AVVERTENZA: NON verniciare le estremità della staffa di fissaggio nascoste dal diffusore. Se è necessario verniciare la staffa, verniciare solo la parte visibile quando è fissata sul diffusore (l'area grigia mostrata qui).

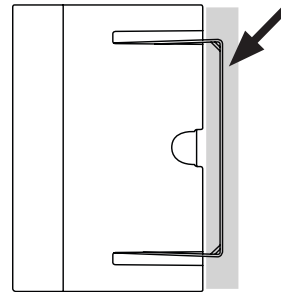

7. Verniciare il cabinet:
 - Tutti i modelli eccetto il DM10S-SUB: plastica (PC+PBT)
 - DM10S-SUB: truciolato rivestito in plastica
8. Una volta che la vernice si è asciugata, rimuovere tutta la mascherina.
9. Se desiderato, riapplicare la tela sulla griglia. Per determinare se è necessario riapplicare la tela, controllare se alcuni componenti (woofer, etichette, viti, magneti, ecc.) sono visibili quando si posiziona la griglia verniciata su di essi.

Nota: per i modelli DM3SE, DM5SE e DM6SE, si consiglia di riapplicare le strisce di spugna (descritte nel passaggio 3B) sui bordi della griglia anche se non si applica nuovamente la tela. Se necessario, è possibile aggiungere dell'adesivo a queste strisce di spugna.

Nota: se necessario, è possibile applicare dell'adesivo direttamente sulla tela per mantenerla in posizione e impedirne lo spostamento quando il diffusore è in funzione.
10. Se desiderato, fissare nuovamente il logo non verniciato sulla griglia.

Diffusori sospesi DesignMax

DM3P, DM5P, DM6PE e DM10P-SUB

1. Rimuovere la griglia dal diffusore. A tale scopo, afferrare la griglia con entrambe le mani ed estrarla lentamente dai clip di fissaggio del cabinet esercitando una forza costante.
2. Rimuovere il logo dalla griglia.
3. Rimuovere la tela stoffa della griglia dalla griglia.

Nota: la mancata rimozione della tela influisce negativamente sulle prestazioni acustiche e sull'aspetto del diffusore.

- A. Utilizzare un cacciavite a testa piatta o un oggetto simile per staccare una piccola sezione della tela.

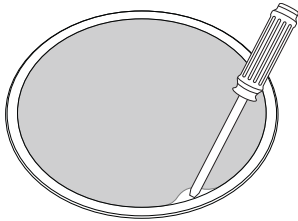

- B. Afferrare la tela con le dita e tirarla indietro lentamente per rimuoverla come un pezzo unico.

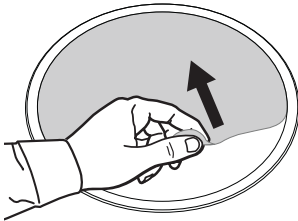

4. Utilizzare un panno asciutto per pulire tutte le superfici da verniciare.
5. Verniciare la griglia (acciaio con verniciatura a polvere).
Nota: non applicare una quantità eccessiva di vernice sulla griglia. La vernice in eccesso influisce negativamente sulle prestazioni acustiche.
6. Coprire le etichette, i connettori e gli altri componenti del diffusore, compreso il punto di aggancio del cavo.
Nota: non verniciare il cavo di sospensione. Se è necessario un cavo di sospensione di un altro colore, acquistarlo separatamente.
7. Verniciare il cabinet: (plastica polipropilenica [PP]).
8. Una volta che la vernice si è asciugata, rimuovere tutta la mascherina.
9. Se desiderato, riapplicare la tela sulla griglia. Per determinare se è necessario riapplicare la tela, controllare se alcuni componenti (woofer, etichette, viti, magneti, ecc.) sono visibili quando si posiziona la griglia verniciata su di essi.
Nota: se necessario, è possibile applicare dell'adesivo direttamente sulla tela per mantenerla in posizione e impedirne lo spostamento quando il diffusore è in funzione.
10. Se desiderato, fissare nuovamente il logo non verniciato sulla griglia.

Diffusore Panaray MSA12X

AVVERTENZA: scollegare il diffusore dalla presa di corrente AC prima di procedere alla verniciatura.

1. Rimuovere la griglia dal diffusore.
2. Rimuovere il logo dalla griglia.
3. Utilizzare un panno asciutto per pulire tutte le superfici da verniciare.
4. Verniciare la griglia (alluminio con verniciatura a polvere).

Nota: non applicare una quantità eccessiva di vernice sulla griglia. La vernice in eccesso influisce negativamente sulle prestazioni acustiche.

5. Coprire i pannelli anteriore e posteriore del diffusore, comprese le etichette, i connettori, le alette del dissipatore di calore, i pannelli di controllo e le 12 strisce adesive su ciascun lato della griglia.
6. Verniciare il cabinet (alluminio con verniciatura a polvere).
7. Una volta che la vernice si è asciugata, rimuovere tutta la mascherina.
8. Se desiderato, fissare nuovamente il logo non verniciato sulla griglia. In ciascuna confezione è incluso un logo aggiuntivo, se necessario.
9. Fissare nuovamente la griglia spingendola sul cabinet e leggermente verso l'esterno delle strisce adesive (descritte nel passaggio 5). Le strisce adesive si aderiranno nuovamente alla griglia.



DesignMax/EdgeMax/Panaray

Schilderhandleiding



WAARSCHUWINGEN



- De integrator of installateur is verantwoordelijk voor het juist aanbrengen van de verf. De schildertechniek is net zo belangrijk als de keuze van de verf en de voorbereiding.
- De integrator of installateur moet ervoor zorgen dat het rooster goed blijft zitten nadat de verf is aangebracht en het doek weer is teruggeplaatst.
- Schilder geen luidspreker als deze nog is geïnstalleerd.
- Koppel alle luidsprekerkabels en het netsnoer los voordat u gaat schilderen.
- Schilder geen delen die door het rooster worden afgedekt. Die delen bevatten belangrijke onderdelen voor de akoestiek en bevestiging die niet goed of veilig werken als ze met verf bedekt zijn. Plak delen goed af voordat u gaat schilderen.
- Schilder geen aansluitingen of delen waar elektrische aansluitingen tot stand worden gebracht.

- Schilder niet over labels of essentiële veiligheidsmarkeringen heen. Plak deze goed af voordat u gaat schilderen.
- Schilder geen ophangkabel of bevestigingsmaterialen van de ophangkabel.

Deze instructies gelden alleen voor de volgende luidsprekermodellen:

- DesignMax DM2C-LP, DM2S, DM3C, DM3SE, DM3P, DM5C, DM5SE, DM5P, DM6C, DM6SE, DM6PE, DM8C, DM8S, DM8C-SUB, DM10S-SUB, DM10P-SUB
- EdgeMax EM90, EM180
- Panaray MSA12X

Schilder GEEN FreeSpace FS, ArenaMatch (AM) of ArenaMatch Utility (AMU) luidsprekers.

SCHILDERINSTRUCTIES

Lees voordat u gaat schilderen de **bovenstaande waarschuwingen**.

Gebruik verf die geschikt is voor het materiaal dat in de onderstaande instructies wordt aangegeven.

Opmerking: Door meerdere lagen verf kunnen de gaten in het rooster verstopt raken en de akoestische prestaties negatief beïnvloed worden. We raden aan om spuitverf te gebruiken die een primer bevat, zodat u de verf in één gelijkmatige laag kunt aanbrengen.

DesignMax en EdgeMax inbouw-luidsprekers voor het plafond

DM2C-LP, DM3C, DM5C, DM6C, DM8C, DM8C-SUB, EM90 en EM180

1. Verwijder het rooster van de luidspreker (als het al is bevestigd).
2. Verwijder het logo van het rooster.
3. Verwijder het doek van het rooster.

Opmerking: Als u het doek niet verwijdert, is dit niet goed voor het uiterlijk van de luidspreker en de akoestische prestaties.

- A. Trek met een platte schroevendraaier een stukje van het doek los.

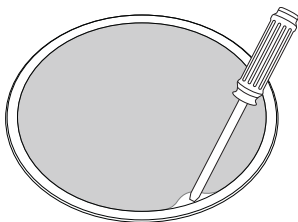

- B. Pak het doek met uw vingers en trek het langzaam en in één beweging helemaal los.

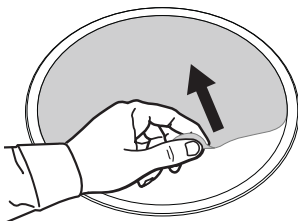

4. Reinig alle oppervlakken die u wilt schilderen met een droge doek.
5. Schilder het rooster (staal met poedercoating).

Opmerking: Breng niet te veel verf aan op het rooster. Overtollige verf is niet goed voor de akoestische prestaties.

Opmerking: U hoeft de behuizing of de baffle niet te schilderen. Deze onderdelen zijn niet zichtbaar als het rooster is bevestigd.

6. Indien gewenst, maak het doek weer aan het rooster vast. U kunt bepalen of u het doek weer moet vastmaken door te kijken of er onderdelen (woofer, labels, schroeven, magneten, enz.) zichtbaar zijn als u het geschilderde rooster ervoor plaatst.

Opmerking: Indien nodig brengt u de lijm rechtstreeks op het rooster aan om het doek op zijn plaats te houden en te voorkomen dat het doek tijdens het gebruik van de luidspreker beweegt.

7. Indien nodig, bevestig het ongeschilderde logo weer terug.

DesignMax opbouwluidsprekers

DM2S, DM3SE, DM5SE, DM6SE, DM8S EN DM10S-SUB

1. Verwijder het rooster van de luidspreker (als het al is bevestigd). Hiervoor draait u de luidspreker tot de gleuven naar u gericht zijn. Zoek vervolgens de twee kleine openingen waar het rooster de behuizing raakt. Steek een klein, plat gereedschap in de openingen, maak de ontgrendellipjes los en trek het rooster van de luidspreker af.

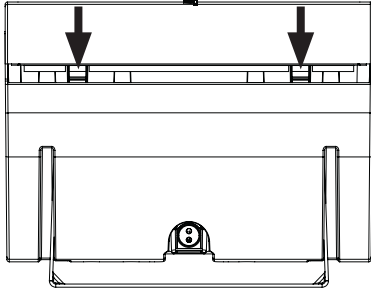

2. Druk de knop aan de binnenkant van het rooster in en verwijder het logo van het rooster.
3. Verwijder het doek van het rooster.

Opmerking: Als u het doek niet verwijdert, is dit niet goed voor het uiterlijk van de luidspreker en de akoestische prestaties.

- A. Trek met een platte schroevendraaier een stukje van het doek los.

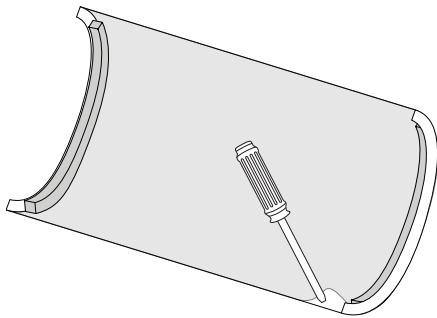

- B. Pak het doek met uw vingers en trek het langzaam en in één beweging helemaal los.

Opmerking: De modellen DM3SE, DM5SE en DM6SE hebben schuimstrips aan de randen van het doek voor betere akoestische prestaties. Verwijder deze als u het doek verwijdert.

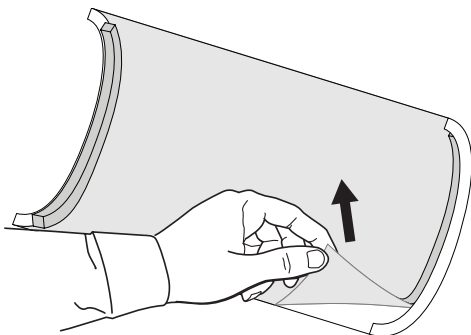

4. Reinig alle oppervlakken die u wilt schilderen met een droge doek.
5. Schilder het rooster:
 - DM2S, DM8S en DM10S-SUB: staal met poedercoating
 - DM3SE, DM5SE en DM6SE: aluminium met poedercoating

Opmerking: Breng niet te veel verf aan op het rooster. Overtollige verf is niet goed voor de akoestische prestaties.

6. Plak de luidsprekerlabels, aansluitingen en andere componenten af.

WAARSCHUWING: Schilder de uiteinden van de montagebeugel die door de luidspreker worden verborgen niet. Als u de beugel moet schilderen, schilder dan alleen het deel van de beugel dat zichtbaar is als deze aan de luidspreker is bevestigd (het grijs gearceerde gebied dat hier wordt weergegeven).

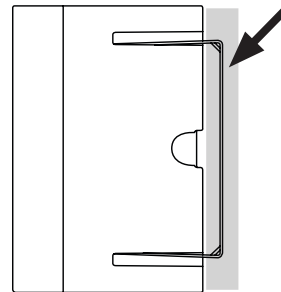

7. Schilder de behuizing:
 - Alle modellen behalve DM10S-SUB: kunststof (PC+PBT)
 - DM10S-SUB: spaanplaat met kunststofcoating

8. Verwijder alle afplakmaterialen als de verf droog is.

9. Indien gewenst, maak het doek weer aan het rooster vast. U kunt bepalen of u het doek weer moet vastmaken door te kijken of er onderdelen (woofer, labels, schroeven, magneten, enz.) zichtbaar zijn als u het geschilderde rooster ervoor plaatst.

Opmerking: Voor de modellen DM3SE, DM5SE en DM6SE kunt u het beste de schuimstrips (vermeld in stap 3B) aan de randen van het rooster weer terugplaatsen, ook als u het doek niet opnieuw bevestigt. U kunt indien nodig lijm op deze schuimstrips aanbrengen.

Opmerking: Indien nodig brengt u de lijm rechtstreeks op het rooster aan om het doek op zijn plaats te houden en te voorkomen dat het doek tijdens het gebruik van de luidspreker beweegt.

10. Indien gewenst, plaats het ongeschilderde logo weer terug.

DesignMax pendant-luidsprekers

DM3P, DM5P, DM6PE en DM10P-SUB

1. Verwijder het rooster van de luidspreker. Pak het rooster met beide handen vast en trek het langzaam met dezelfde kracht van de montageklemmen van de behuizing.
2. Verwijder het logo van het rooster.
3. Verwijder het doek van het rooster.

Opmerking: Als u het doek niet verwijdert, is dit niet goed voor het uiterlijk van de luidspreker en de akoestische prestaties.

- A. Trek met een platte schroevendraaier een stukje van het doek los.

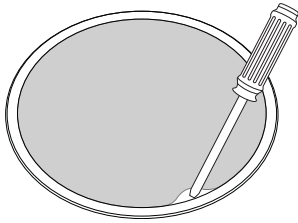

- B. Pak het doek met uw vingers en trek het langzaam en in één beweging helemaal los.

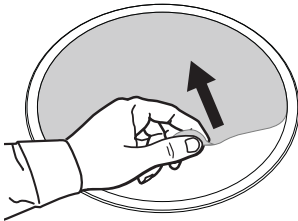

4. Reinig alle oppervlakken die u wilt schilderen met een droge doek.
5. Schilder het rooster (staal met poedercoating).

Opmerking: Breng niet te veel verf aan op het rooster. Overtollige verf is niet goed voor de akoestische prestaties.

6. Plak de luidsprekerlabels, aansluitingen en andere componenten af, inclusief het kabelbevestigingspunt.

Opmerking: Schilder de ophangkabel niet. Als u een ophangkabel met een andere kleur nodig hebt, moet u die apart aanschaffen.

7. Schilder de behuizing (polypropyleen).
8. Verwijder alle afplakmaterialen als de verf droog is.
9. Indien gewenst, maak het doek weer aan het rooster vast. U kunt bepalen of u het doek weer moet vastmaken door te kijken of er onderdelen (woofer, labels, schroeven, magneten, enz.) zichtbaar zijn als u het geschilderde rooster ervoor plaatst.

Opmerking: Indien nodig brengt u de lijm rechtstreeks op het rooster aan om het doek op zijn plaats te houden en te voorkomen dat het doek tijdens het gebruik van de luidspreker beweegt.

10. Indien gewenst, plaats het ongeschilderde logo weer terug.

Panaray MSA12X luidspreker

WAARSCHUWING: Koppel de luidspreker los van het stopcontact voordat u gaat schilderen.

1. Verwijder het rooster van de luidspreker.
2. Verwijder het logo van het rooster.
3. Reinig alle oppervlakken die u wilt schilderen met een droge doek.
4. Schilder het rooster (aluminium met poedercoating).

Opmerking: Breng niet te veel verf aan op het rooster. Overtollige verf is niet goed voor de akoestische prestaties.

5. Plak de voor- en achterpanelen van de luidspreker af, plus de labels, aansluitingen, vleugels van het koellichaam, bedieningspanelen en de 12 plakstrips aan weerszijden van het rooster.
6. Schilder de behuizing (aluminium met poedercoating).
7. Verwijder alle afplakmaterialen als de verf droog is.
8. Indien gewenst, plaats het ongeschilderde logo weer terug. (Voor als nodig wordt in elke doos een extra logo meegeleverd.)
9. Plaats het rooster terug: duw het op de behuizing nét buiten de plakstrips (vermeld in stap 5). De zelfklevende strips hechten zich opnieuw op het rooster.



DesignMax/EdgeMax/Panaray

Malerveiledning



ADVARSLER/FORHOLDSREGLER



- Riktig malingspåføring er integratorens eller installatørens ansvar. Påføringsteknikk er like viktig som valg av maling og forberedelse.
- Det er integratorens eller installatørens ansvar å sikre at grillen ikke blir degradert som følge av maling eller feste av tøyinnsatsen.
- Ikke mal høyttaleren mens den er montert.
- Kontroller at alle høyttalerledninger/kabler og strømkontakter er koblet fra før du maler.
- Ikke mal områder som dekkes av grillen. Dette området har kritiske akustiske og monteringskomponenter som ikke vil fungere riktig eller trygt hvis de dekkes av maling. Masker området nøye før du maler.
- Ikke mal kontakter eller områder med elektriske koblinger.
- Ikke mal over etiketter eller kritiske sikkerhetsetiketter. Masker områdene før du maler.
- Ikke mal opphengskabler eller festeskruer.

Disse instruksjonene gjelder kun for følgende høyttalermodeller:

- DesignMax DM2C-LP, DM2S, DM3C, DM3SE, DM3P, DM5C, DM5SE, DM5P, DM6C, DM6SE, DM6PE, DM8C, DM8S, DM8C-SUB, DM10S-SUB, DM10P-SUB
 - EdgeMax EM90, EM180
 - Panaray MSA12X
- IKKE mal FreeSpace FS-, ArenaMatch (AM)- eller ArenaMatch Utility (AMU)-høyttalere.

MALINGSINSTRUKSJONER

Før du begynner å male, må du se på **advarslene/forholdsreglene** ovenfor.

Bruk maling som passer til materialet som angitt i instruksjonene nedenfor.

Merk: Flere malingstrøk kan tette grillhull og negativt påvirke den akustiske ytelsen. Vi anbefaler å bruke spraymalig som inkluderer primer, slik at den kan påføres i ett enkelt, jevnt strøk.

Takmonterte DesignMax- og EdgeMax-høyttalere

DM2C-LP, DM3C, DM5C, DM6C, DM8C, DM8C-SUB, EM90 og EM180

1. Fjern grillen fra høyttaleren (hvis den allerede er festet).
2. Fjern logoen fra grillen.
3. Fjern tøyinnsatsen (stoffbiten på grillen) fra grillen.
Merk: Hvis du ikke fjerner tøyinnsatsen, kan det få negative konsekvenser for høyttalerens utseende og ytelse.
 - A. Bruk en flat skrutrekker eller lignende gjenstand for å løfte opp en liten del av tøyinnsatsen.
4. Bruk en tørr klut til å rengjøre alle overflater du vil male.
5. Mal grillen (pulverlakkert stål).
Merk: Ikke bruk for mye maling på grillen. Overflødig maling vil få negative konsekvenser for den akustiske ytelsen.
Merk: Du trenger ikke å male kabinettet eller platen. Disse delene er ikke synlige når grillen er festet.
6. Fest tøyinnsatsen til grillen igjen, hvis du ønsker dette. For å finne ut om du må feste tøyinnsatsen igjen, må du kontrollere om komponentene (woofer, etiketter, skruer, magneter osv.) er synlige når den malte grillen er plassert over dem.
Merk: Om nødvendig kan du påføre lim direkte på grillen for å holde tøyinnsatsen på plass og hindre at den beveger seg mens høyttaleren er i bruk.
7. Fest den umalte logoen til grillen igjen, hvis du ønsker dette.

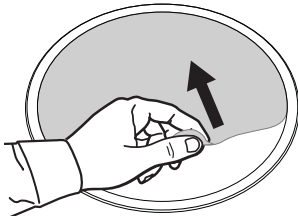
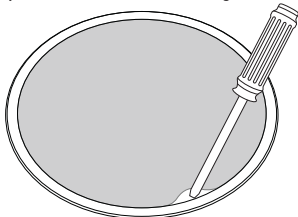

Overflatemontert DesignMax-høytaler

DM2S, DM3SE, DM5SE, DM6SE, DM8S og DM10S-SUB

1. Fjern grillen fra høytaleren (hvis den allerede er festet). For å gjøre dette, snu høytaleren slik at brakettsporene vender mot deg, og finn de to små åpningene der grillen møter kabinettet. Sett inn et lite, flatt verktøy i disse åpningene for å koble fra utløsertappene, og trekk deretter grillen bort fra høytaleren.

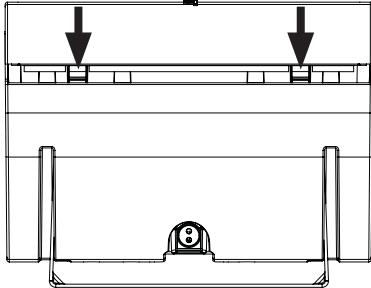

2. Fjern logoen fra grillen ved å klemme knappen på innsiden av grillen.
3. Fjern tøyinnsatsen (stoffbiten på grillen) fra grillen.

Merk: Hvis du ikke fjerner tøyinnsatsen, kan det få negative konsekvenser for høytalerens utseende og ytelse.

- A. Bruk en flat skrutrekker eller lignende gjenstand for å løfte opp en liten del av tøyinnsatsen.

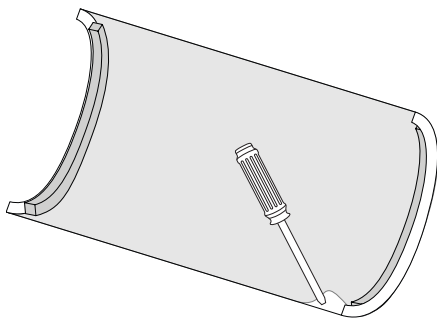

- B. Ta tak i tøyinnsatsen med fingrene og trekk den sakte bakover for å fjerne den uten å revne den.

Merk: DM3SE-, DM5SE- og DM6SE-modellene har skumstrimler på kantene av tøyinnsatsen for å gi bedre akustisk ytelse. Fjern disse når du fjerner tøyinnsatsen.

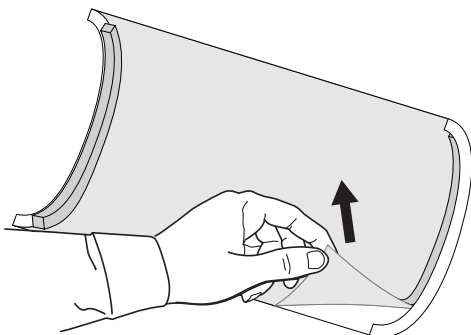

4. Bruk en tørr klut til å rengjøre alle overflater du vil male.
5. Mal grillen:
 - DM2S, DM8S, og DM10S-SUB: Pulverlakkert stål
 - DM3SE, DM5SE, og DM6SE: Pulverlakkert aluminium

Merk: Ikke bruk for mye maling på grillen. Overflødig maling vil få negative konsekvenser for den akustiske ytelsen.

6. Masker høytaleretikettene, kontaktene og andre komponenter.

ADVARSEL: IKKE mal endene på monteringsbraketten som er skjult av høytaleren. Hvis du trenger å male braketten, maler du bare den delen av braketten som er synlig mens den er festet til høytaleren (det grå skyggelagte området som vises her).

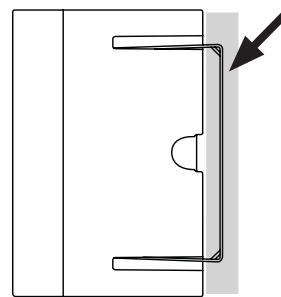

7. Mal kabinettet:
 - Alle modeller unntatt DM10S-SUB: Plast (PC+PBT)
 - DM10S-SUB: Plastbelagt partikkelplate
8. Når malingen er tørr, fjerner du all maskering.
9. Fest tøyinnsatsen til grillen igjen, hvis du ønsker dette. For å finne ut om du må feste tøyinnsatsen igjen, må du kontrollere om komponentene (woofer, etiketter, skruer, magneter osv.) er synlige når den malte grillen er plassert over dem.

Merk: For DM3SE-, DM5SE- og DM6SE-modeller anbefaler vi at du fester skumstrimlene på nytt (nevnt i trinn 3B) til kantene på grillen selv om du ikke fester tøyinnsatsen på nytt. Du kan påføre lim til disse skumstrimlene om nødvendig.

Merk: Om nødvendig kan du påføre lim direkte på grillen for å holde tøyinnsatsen på plass og hindre at den beveger seg mens høytaleren er i bruk.
10. Fest den umalte logoen til grillen igjen, hvis du ønsker dette.

DesignMax Pendant høyttalere

DM3P, DM5P, DM6PE & DM10P-SUB

1. Fjern grillen fra høyttaleren. For å gjøre dette, ta tak i grillen med begge hender og trekk den sakte av friksjonsfesteklemmene på kabinettet. Bruk jevn kraft.
2. Fjern logoen fra grillen.
3. Fjern tøyinnsatsen (stoffbiten på grillen) fra grillen.

Merk: Hvis du ikke fjerner tøyinnsatsen, kan det få negative konsekvenser for høyttalerens utseende og ytelse.

- A. Bruk en flat skrutrekker eller lignende gjenstand for å løfte opp en liten del av tøyinnsatsen.

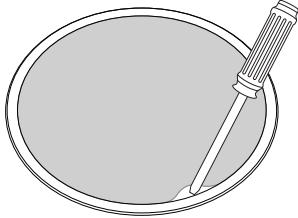

- B. Ta tak i tøyinnsatsen med fingrene og trekk den sakte bakover for å fjerne den uten å revne den.

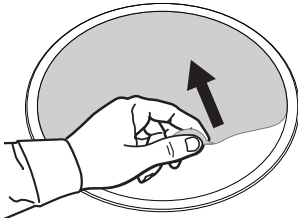

4. Bruk en tørr klut til å rengjøre alle overflater du vil male.
5. Mal grillen (pulverlakkert stål).

Merk: Ikke bruk for mye maling på grillen. Overflødig maling vil få negative konsekvenser for den akustiske ytelsen.

6. Masker høyttaleretikettene, kontaktene og andre komponenter, inkludert kabelfestepunktet.

Merk: Ikke mal opphengskabelen. Hvis det er behov for en opphengskabel i en annen farge, må det kjøpes separat.

7. Mal kabinettet (polypropylen [PP]-plast).
8. Når malingen er tørr, fjerner du all maskering.
9. Fest tøyinnsatsen til grillen igjen, hvis du ønsker dette. For å finne ut om du må feste tøyinnsatsen igjen, må du kontrollere om komponentene (woofer, etiketter, skruer, magneter osv.) er synlige når den malte grillen er plassert over dem.

Merk: Om nødvendig kan du påføre lim direkte på grillen for å holde tøyinnsatsen på plass og hindre at den beveger seg mens høyttaleren er i bruk.

10. Fest den umalte logoen til grillen igjen, hvis du ønsker dette.

Panaray MSA12X Loudspeaker

ADVARSEL: Koble høyttaleren fra strøm før du maler.

1. Fjern grillen fra høyttaleren.
2. Fjern logoen fra grillen.
3. Bruk en tørr klut til å rengjøre alle overflater du vil male.
4. Mal grillen (pulverlakkert aluminium).

Merk: Ikke bruk for mye maling på grillen. Overflødig maling vil få negative konsekvenser for den akustiske ytelsen.

5. Maskere front- og bakpanelene på høyttaleren, inkludert etiketter, kontakter, kjøleribber, kontrollpaneler og de 12 selvklebende strimlene på hver side av grillen.
6. Mal kabinettet: (pulverlakkert aluminium).
7. Når malingen er tørr, fjerner du all maskering.
8. Fest den umalte logoen til grillen igjen, hvis du ønsker dette. (En ekstra logo er inkludert i hver eske, om nødvendig.)
9. Fest grillen igjen ved å presse den på kabinettet og litt på utsiden av limstrimlene (nevnt i trinn 5). De selvklebende strimlene vil feste seg til grillen på nytt.



DesignMax / EdgeMax / Panaray

Przewodnik po malowaniu



OSTRZEŻENIA/PRZESTROGI



- Za prawidłowe nakładanie farby odpowiada integrator lub instalator. Technika nakładania jest równie ważna jak dobór i przygotowanie farby.
- Do obowiązków integratora lub instalatora należy sprawdzenie, czy nie dojdzie do obniżenia jakości mocowania maskownicy w wyniku malowania lub ponownego zakładania osłony.
- Nie wolno malować głośnika, gdy jest zainstalowany.
- Przed malowaniem upewnić się, że wszystkie przewody/kable głośnika i zasilania sieciowego są odłączone.
- Nie malować obszaru przesłoniętego maskownicą. W tym obszarze znajdują się bardzo ważne elementy akustyczne i montażowe, które przestaną działać prawidłowo lub bezpiecznie, jeśli zostaną pokryte farbą. Przed malowaniem należy je odpowiednio zabezpieczyć.

- Nie malować żadnych złączy ani miejsc, w których wykonane są połączenia elektryczne.
- Nie malować etykiet ani ważnych oznaczeń bezpieczeństwa. Przed malowaniem należy je odpowiednio zabezpieczyć.
- Nie malować linki zawieszenia ani jej elementów mocujących.

Niniejsze instrukcje dotyczą tylko następujących modeli głośników:

- DesignMax DM2C-LP, DM2S, DM3C, DM3SE, DM3P, DM5C, DM5SE, DM5P, DM6C, DM6SE, DM6PE, DM8C, DM8S, DM8C-SUB, DM10S-SUB, DM10P-SUB
- EdgeMax EM90, EM180
- Panaray MSA12X

NIE wolno malować głośników Freespace FS, ArenaMatch (AM) ani ArenaMatch Utility (AMU).

INSTRUKCJE MALOWANIA

Przed rozpoczęciem malowania zapoznać się z **ostrzeżeniami/przestrogami** powyżej.

Używać farby odpowiedniej dla materiału wskazanego w poniższych instrukcjach.

Uwaga! Nałożenie wielu warstw farby może spowodować zapchanie otworów maskownicy i negatywnie wpływać na jej właściwości akustyczne. Zalecamy stosowanie farby do nakładania natryskowego zawierającej podkład, aby można ją było nałożyć jedną, równą warstwą.

Głośniki montowane w suficie DesignMax i EdgeMax

DM2C-LP, DM3C, DM5C, DM6C, DM8C, DM8C-SUB, EM90 & EM180

1. Zdjąć maskownicę z głośnika (jeśli jest już przymocowana).
2. Zdjąć element z logo z maskownicy.
3. Zdjąć osłonę materiałową z maskownicy.

Uwaga! Niezdemontowanie osłony będzie miało negatywny wpływ na wygląd głośnika i jakość dźwięku.

- A. Za pomocą płaskiego wkrętaka lub podobnego przedmiotu zdjąć mały fragment osłony.

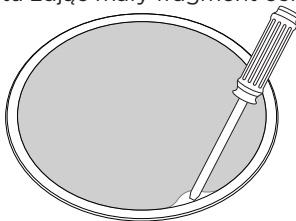

- B. Chwycić osłonę palcami i powoli ciągnąć do tyłu, aby zdjąć ją w całości.

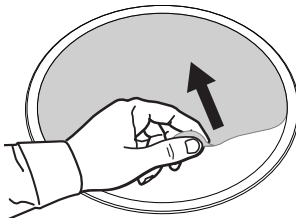

4. Za pomocą suchej szmatki oczyścić wszystkie powierzchnie przeznaczone do malowania.
5. Pomalować maskownicę (stal malowaną proszkowo).

Uwaga! Nie nakładać nadmiernej ilości farby na maskownicę. Nadmiar farby negatywnie wpływa na jakość dźwięku.

Uwaga! Nie trzeba malować obudowy ani płyty rezonansowej. Te elementy nie są widoczne po założeniu maskownicy.

6. W razie potrzeby z powrotem zamocować osłonę do maskownicy. Aby ustalić, czy konieczne jest ponowne zamocowanie osłony, należy sprawdzić, czy po założeniu pomalowanej maskownicy widoczne są jakiegokolwiek elementy (głośnik niskotonowy, etykiety, śruby, magnesy itp.).

Uwaga! W razie potrzeby można bezpośrednio na maskownicę nałożyć klej, aby przytwierdzić osłonę i uniemożliwić jej ruch podczas pracy głośnika.

7. W razie potrzeby przykleić niepomalowany element z logo do maskownicy.

Głośniki naściennne DesignMax

DM2S, DM3SE, DM5SE, DM6SE, DM8S i DM10S-SUB

1. Zdjąć maskownicę z głośnika (jeśli jest już przymocowana). W tym celu obrócić głośnik tak, aby otwory wspornika były skierowane w stronę użytkownika, a następnie znaleźć dwa małe otwory w miejscach, w których maskownica styka się z obudową. Wsunąć małe, płaskie narzędzie w te otwory, aby zwolnić zaczepy, a następnie odciągnąć maskownicę od głośnika.

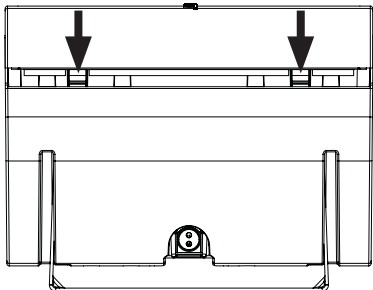

2. Zdjąć element z logo z maskownicy, ściskając przycisk po wewnętrznej stronie maskownicy.
3. Zdjąć osłonę materiałową z maskownicy.

Uwaga! Niezdemontowanie osłony będzie miało negatywny wpływ na wygląd głośnika i jakość dźwięku.

- A. Za pomocą płaskiego wkrętaka lub podobnego przedmiotu zdjąć mały fragment osłony.

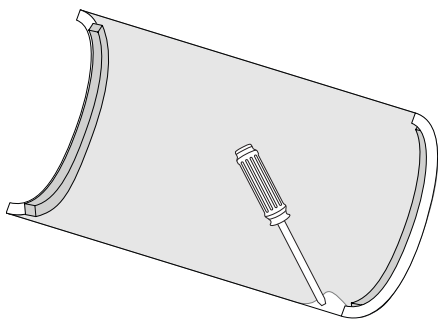

- B. Chwycić osłonę palcami i powoli ciągnąć do tyłu, aby zdjąć ją w całości.

Uwaga! Modele DM3SE, DM5SE i DM6SE mają na brzegach osłony paski piankowe, które poprawiają jakość dźwięku. Zdjąć je przy zdejmowaniu osłony.

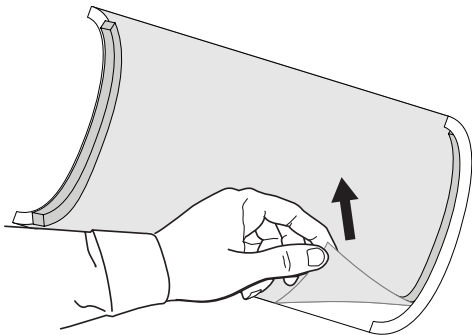

4. Za pomocą suchej szmatki oczyścić wszystkie powierzchnie przeznaczone do malowania.
5. Malowanie maskownicy:
 - DM2S, DM8S i DM10S-SUB: Stal malowana proszkowo
 - DM3SE, DM5SE i DM6SE: Aluminium malowane proszkowo

Uwaga! Nie nakładać nadmiernej ilości farby na maskownicę. Nadmiar farby negatywnie wpływa na jakość dźwięku.

6. Zabezpieczyć etykiety, złącza i inne elementy głośnika.

OSTRZEŻENIE! NIE malować końcówek wspornika montażowego, które są przestłonięte głośnikiem. Jeśli konieczne jest pomalowanie wspornika, malować tylko część wspornika widoczną, gdy jest on zamocowany do głośnika (na rysunku obszar w kolorze szarym).

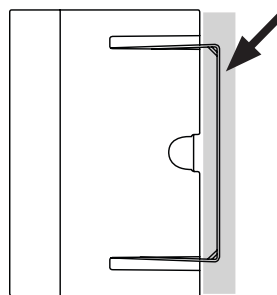

7. Malowanie obudowy:

- Wszystkie modele z wyjątkiem DM10S-SUB: tworzywo sztuczne (PC+PBT)
- DM10S-SUB: płyta wiórowa pokryta tworzywem sztucznym

8. Po wyschnięciu farby zdjąć cały materiał osłonowy.
9. W razie potrzeby z powrotem zamocować osłonę do maskownicy. Aby ustalić, czy konieczne jest ponowne zamocowanie osłony, należy sprawdzić, czy po założeniu pomalowanej maskownicy widoczne są jakiekolwiek elementy (głośnik niskotonowy, etykiety, śruby, magnesy itp.).

Uwaga! W przypadku modeli DM3SE, DM5SE i DM6SE zaleca się ponowne przymocowanie pasków piankowych (wspomnianych w kroku 3B) do brzegu maskownicy, nawet jeśli osłona nie jest ponownie mocowana. W razie potrzeby można nałożyć klej na te paski piankowe.

Uwaga! W razie potrzeby można bezpośrednio na maskownicę nałożyć klej, aby przytwierdzić osłonę i uniemożliwić jej ruch podczas pracy głośnika.

10. W razie potrzeby przykleić niepomalowany element z logo do maskownicy.

Głośniki podwieszane DesignMax

DM3P, DM5P, DM6PE i DM10P-SUB

1. Zdjąć maskownicę z głośnika. W tym celu chwycić maskownicę obiema rękami i powoli ciągnąć ze stałą siłą, aby zdjąć ją z zacisków mocujących na obudowie.
2. Zdjąć element z logo z maskownicy.
3. Zdjąć osłonę materiałową z maskownicy.

Uwaga! Niezdemontowanie osłony będzie miało negatywny wpływ na wygląd głośnika i jakość dźwięku.

- A. Za pomocą płaskiego wkrętaka lub podobnego przedmiotu zdjąć mały fragment osłony.

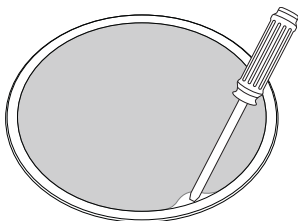

- B. Chwycić osłonę palcami i powoli ciągnąć do tyłu, aby zdjąć ją w całości.

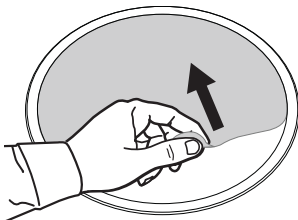

4. Za pomocą suchej szmatki oczyścić wszystkie powierzchnie przeznaczone do malowania.
5. Pomalować maskownicę (stal malowaną proszkowo).

Uwaga! Nie nakładać nadmiernej ilości farby na maskownicę. Nadmiar farby negatywnie wpływa na jakość dźwięku.

6. Zakryć etykiety, złącza i inne elementy głośnika, w tym punkt zamocowania linki.
- Uwaga!** Nie malować linki zawieszenia. Jeśli potrzebna jest linka zawieszenia w innym kolorze, należy ją kupić osobno.
7. Pomalować obudowę (tworzywo polipropylenowe [PP]).
 8. Po wyschnięciu farby zdjąć cały materiał osłonowy.
 9. W razie potrzeby z powrotem zamocować osłonę do maskownicy. Aby ustalić, czy konieczne jest ponowne zamocowanie osłony, należy sprawdzić, czy po założeniu pomalowanej maskownicy widoczne są jakiegokolwiek elementy (głośnik niskotonowy, etykiety, śruby, magnesy itp.).

Uwaga! W razie potrzeby można bezpośrednio na maskownicę nałożyć klej, aby przytwierdzić osłonę i uniemożliwić jej ruch podczas pracy głośnika.

10. W razie potrzeby przykleić niepomalowany element z logo do maskownicy.

Głośnik Panaray MSA12X

OSTRZEŻENIE! Przed malowaniem odłączyć głośnik od zasilania sieciowego.

1. Zdjąć maskownicę z głośnika.
2. Zdjąć element z logo z maskownicy.
3. Za pomocą suchej szmatki oczyścić wszystkie powierzchnie przeznaczone do malowania.
4. Pomalować maskownicę (aluminium malowane proszkowo).

Uwaga! Nie nakładać nadmiernej ilości farby na maskownicę. Nadmiar farby negatywnie wpływa na jakość dźwięku.

5. Osłonić przednie i tylne panele głośnika, w tym jego etykiety, złącza, żeberka radiatora, panele sterowania i 12 pasków samoprzylepnych po każdej stronie maskownicy.
6. Pomalować obudowę (aluminium malowane proszkowo).
7. Po wyschnięciu farby zdjąć cały materiał osłonowy.
8. W razie potrzeby przykleić niepomalowany element z logo do maskownicy. (W razie potrzeby w każdym kartonowym opakowaniu znajduje się dodatkowy element z logo).
9. Ponownie zamocować maskownicę, wsuwając ją w otwory obudowy, nieco na zewnątrz pasków samoprzylepnych (wspomnianych w kroku 5). Paski samoprzylepne ponownie przykleją się do maskownicy.



DesignMax / EdgeMax / Panaray

喷漆指南



警告/注意事项

- 正确喷漆是集成商或安装商的责任。喷漆的技术与油漆的选择和准备同等重要。
- 集成商或安装商需确保喷漆或反复安装网布不会降低网罩附着力。
- 扬声器已安装时，请勿对其喷漆。
- 喷漆前，请确保所有扬声器线缆和交流电源已断开连接。
- 请勿在网罩覆盖区喷漆。该区域有关键声学及安装组件，若在此处喷漆，组件将无法正常工作。请在喷漆前适当遮盖。
- 请勿在接线端子或电气连接区喷漆。
- 请勿在标签处或重要安全标识处喷漆。请在喷漆前适当遮盖。

- 请勿在任何悬吊线缆或悬吊线缆硬件上喷漆。

此说明仅适用于以下扬声器型号：

- DesignMax DM2C-LP、DM2S、DM3C、DM3SE、DM3P、DM5C、DM5SE、DM5P、DM6C、DM6SE、DM6PE、DM8C、DM8S、DM8C-SUB、DM10S-SUB、DM10P-SUB
- EdgeMax EM90、EM180
- Panaray MSA12X

请勿对 FreeSpace FS、ArenaMatch (AM) 或 ArenaMatch Utility (AMU) 型号扬声器喷漆。

喷漆指南

喷涂前，请查看上述警告/注意事项。

请使用适用于以下说明中所示材料的油漆。

注意：多层喷漆会堵塞网罩孔，从而影响音响性能。我们建议使用包含底漆的喷漆，以便可以单层均匀喷涂。

DesignMax & EdgeMax 吸顶扬声器

DM2C-LP、DM3C、DM5C、DM6C、DM8C、DM8C-SUB、EM90、EM180

1. 移走扬声器上的网罩（如已安装）。
2. 取下网罩上的徽标。
3. 取下网罩上的网布（网罩布）。
注意：若不取下网布将会影响扬声器外观及音响性能。
 - A. 用平头螺丝刀或类似工具剥开一小部分网布。

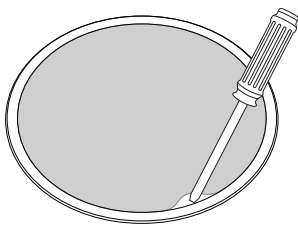

- B. 用手抓住网布，将其慢慢向后拉，然后整件取下。

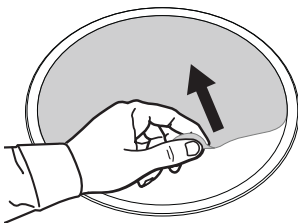

4. 请用干布清洁需要喷漆的表面。
5. 给网罩（粉末涂层钢板）喷漆（粉末涂层钢板）。
注意：请勿在网罩上喷过多油漆。过量油漆会影响音响性能。
注意：无需对外壳或障板喷漆。网罩装好的情况下，无法看到这些部件。
6. 如有需要，将网布重新安装到网罩上。如要确定是否需重新安装网布，需检查装好已喷漆的网罩后能否看到组件（低音单元、标签、螺钉、磁铁等）。
注意：如有需要，您可在网罩上直接涂抹粘合剂，以固定网布，防止网布在扬声器工作时移动。
7. 如有需要，将未喷漆的徽标重新安装到网罩上。

DesignMax 壁装扬声器

DM2S、DM3SE、DM5SE、DM6SE、DM8S、DM10S-SUB

1. 移走扬声器上的网罩（如已安装）。然后，转动扬声器，使其支架槽朝向您，再找到网罩与外壳连接的两个小开口。将一个小头的平头工具插入这些开口，卸下松扣，然后从扬声器上取下网罩。

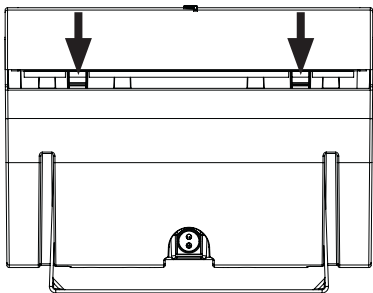

2. 按住网罩内侧按钮，将徽标从网罩上取下。
3. 取下网罩上的网布（网罩布）。

注意：若不取下网布将会影响扬声器外观及音响性能。

- A. 用平头螺丝刀或类似工具剥开一小部分网布。

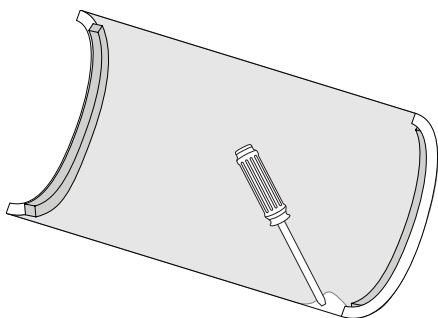

- B. 用手抓住网布，将其慢慢向后拉，然后整件取下。

注意：DM3SE、DM5SE 和 DM6SE 型号扬声器的网布边缘有泡沫条（用于改善音响性能）。取下网布时，要移除它。

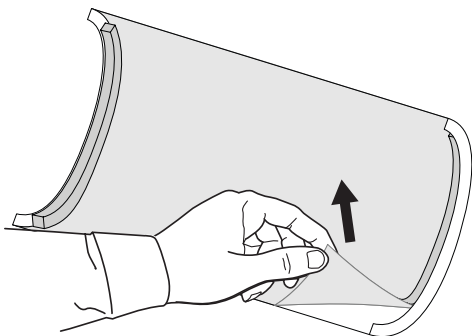

4. 请用干布清洁需要喷漆的表面。
5. 给网罩喷漆：

- DM2S、DM8S 和 DM10S-SUB：粉末涂层钢板
- DM3SE、DM5SE 和 DM6SE：粉末涂层的铝材

注意：请勿在网罩上喷过多油漆。过量油漆会影响音响性能。

6. 遮盖扬声器标签、接线端子和其他组件。

警告：请勿对隐藏在扬声器箱体内部的安装架的两端喷漆。如需给支架喷漆，只需对支架与扬声器的可见连接处上漆（这里显示的灰色阴影区域）。

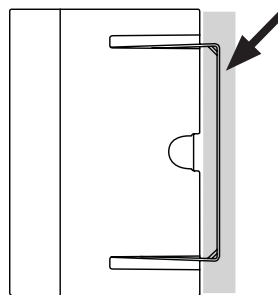

7. 给外壳（材质见下）喷漆：
 - 除 DM10S-SUB 外的所有其它型号：塑料（PC+PBT）
 - DM10S-SUB：涂塑刨花板

8. 油漆干燥后，去除所有遮盖物。

9. 如有需要，将网布重新安装到网罩上。如要确定是否需要重新安装网布，需检查装好已喷漆的网罩后能否看到组件（低音单元、标签、螺钉、磁铁等）。

注意：对于 DM3SE、DM5SE 和 DM6SE 型号的扬声器，即使您没有重新安装网布，我们也建议在网罩边缘重新安装泡沫条（详见步骤 3B）。如有需要，可在这些泡沫条上涂抹粘合剂。

注意：如有需要，您可在网罩上直接涂抹粘合剂，以固定网布，防止网布在扬声器工作时移动。

10. 如有需要，将未喷漆的徽标重新安装到网罩上。

DesignMax 垂吊扬声器

DM3P、DM5P、DM6PE、DM10P-SUB

1. 从扬声器上拆下网罩。用双手抓住网罩，用缓慢、稳定的力量将其从外壳的摩擦安装钳中取下。
2. 取下网罩上的徽标。
3. 取下网罩上的网布（网罩布）。

注意：若不取下网布将会影响扬声器外观及音响性能。

- A. 用平头螺丝刀或类似工具剥开一小部分网布。

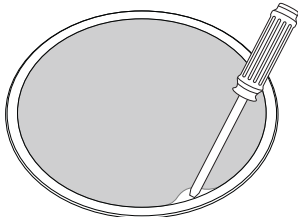

- B. 用手抓住网布，将其慢慢向后拉，然后整件取下。

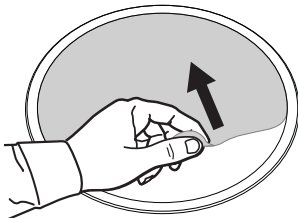

4. 请用干布清洁需要喷漆的表面。
5. 给网罩（粉末涂层钢板）喷漆。
注意：请勿在网罩上喷过多油漆。过量油漆会影响音响性能。
6. 遮盖扬声器标签、接线端子和其他组件，包括线缆连接点。
注意：请勿给悬吊线缆喷漆。如需其他颜色的悬吊线缆，请单独购买。
7. 给外壳（聚丙烯 [PP] 塑料）喷漆。
8. 油漆干燥后，去除所有遮盖物。
9. 如有需要，将网布重新安装到网罩上。如要确定是否需重新安装网布，需检查装好已喷漆的网罩后能否看到组件（低音单元、标签、螺钉、磁铁等）。
注意：如有需要，您可在网罩上直接涂抹粘合剂，以固定网布，防止网布在扬声器工作时移动。
10. 如有需要，将未喷漆的徽标重新安装到网罩上。

Panaray MSA12X 扬声器

警告：喷漆前，请先将扬声器断开电源。

1. 从扬声器上拆下网罩。
2. 取下网罩上的徽标。
3. 请用干布清洁需要喷漆的表面。
4. 给网罩（粉末涂层铝材）喷漆。
注意：请勿在网罩上喷过多油漆。过量油漆会影响音响性能。

5. 遮盖扬声器的前面板和后面板，包括其标签、接线端子、散热片、控制面板和网罩两侧的 12 条胶带。
6. 给外壳（粉末涂层铝材）喷漆。
7. 油漆干燥后，去除所有遮盖物。
8. 如有需要，将未喷漆的徽标重新安装到网罩上。（每个纸箱中都有一个备用徽标。）
9. 将网罩推到外壳上，稍微往胶带外面一点，完成安装（详见步骤 5）。胶带将再次粘到网罩上。



DesignMax / EdgeMax / Panaray

上漆指南



警告/注意



- 正確的上漆作業，須由整合商或安裝人員負責。上漆手法的重要性，並不亞於選漆與備漆。
- 整合商或安裝人員必須負責確保上漆或重新安裝基布不會造成網罩損傷。
- 請勿將已安裝定位之揚聲器上漆。
- 上漆之前，請先確保所有揚聲器的纜線/電線以及交流電源線連接皆已拔除。
- 請勿將網罩覆蓋的範圍上漆。此區域安裝了重要的聲學與安裝組件，如果上漆，將無法正常安全運作。上漆之前請先正確施作遮蔽。
- 請勿在任何連接端子或有電氣連線之處上漆。
- 請勿在標籤或重要的安全標示上漆。上漆之前請先正確施作遮蔽。
- 請勿在任何懸吊纜線或懸吊纜線五金部件上漆。

這些指示僅適用於下列揚聲器機種：

- DesignMax DM2C-LP、DM2S、DM3C、DM3SE、DM3P、DM5C、DM5SE、DM5P、DM6C、DM6SE、DM6PE、DM8C、DM8S、DM8C-SUB、DM10S-SUB、DM10P-SUB
- EdgeMax EM90、EM180
- Panaray MSA12X

請勿將 FreeSpace FS、ArenaMatch (AM) 或 ArenaMatch Utility (AMU) 揚聲器上漆。

上漆指示

上漆之前，請詳閱上方的警告/注意內容。

請依下方指示，根據材質不同而使用適當的漆種。

備註： 多次多層上漆可能堵塞網罩孔洞，損害其聲學表現。我們推薦使用內含底漆的噴漆，以便一次完成單層的平整漆面。

DesignMax 及 EdgeMax 天花板揚聲器

DM2C-LP、DM3C、DM5C、DM6C、DM8C、DM8C-SUB、EM90 及 EM180

1. 從揚聲器取下網罩 (若有安裝)。
2. 從網罩取下標誌。
3. 從網罩取下基布 (網罩上的布料)。
備註： 若不取下基布，將損害揚聲器外觀及聲學表現。
 - A. 使用一字螺絲起子或類似物體，掀起基布的一小部分。
4. 使用乾布擦乾淨所有要上漆的表面。
5. 將網罩上漆 (粉體塗裝鋼料)。
備註： 請勿在網罩上過多漆料。上漆太厚會損害聲學表現。
備註： 外殼及障板皆無需上漆。一旦網罩裝回，這些部位皆不曝露在外。
6. 視需要將基布裝回網罩。如果不確定是否需要裝回基布，可在蓋上網罩之後，檢查能否看見任何下方的組件 (低音單體、標籤、螺絲、磁鐵等等)。
備註： 若有需要，可直接在網罩上膠固定基布，防止基布在揚聲器發聲時移動。
7. 視需要將未上漆的標誌裝回網罩。

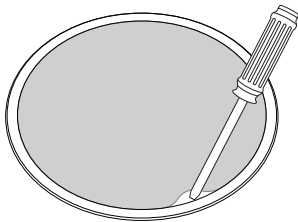

- B. 用手指抓住基布慢慢拉出，以保持完整。

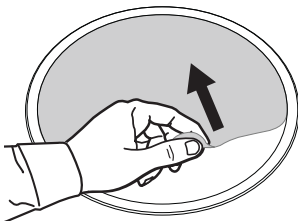

DesignMax 面裝揚聲器

DM2S、DM3SE、DM5SE、DM6SE、DM8S 及 DM10S-SUB

1. 從揚聲器取下網罩 (若有安裝)。先將揚聲器轉向, 使支架面向自己, 然後找到網罩接合外殼的兩處小開口。使用小型扁平工具插入開口, 將釋放片鬆開, 然後將網罩從揚聲器取下。

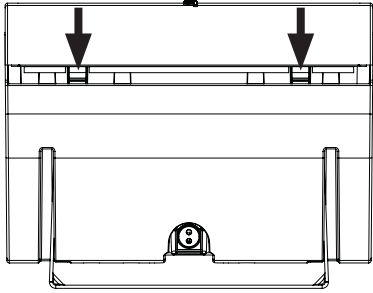

2. 從網罩內側捏住按鍵, 以取下標誌。
3. 從網罩取下基布 (網罩上的布料)。

備註: 若不取下基布, 將損害揚聲器外觀及聲學表現。

- A. 使用一字螺絲起子或類似物體, 掀起基布的一小部分。

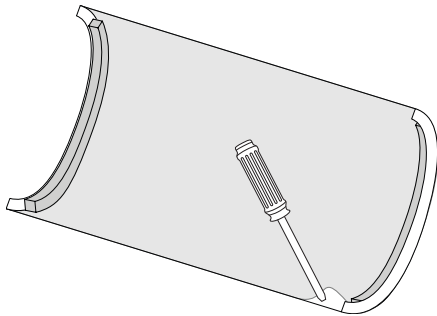

- B. 用手指抓住基布慢慢拉出, 以保持完整。

備註: DM3SE、DM5SE 及 DM6SE 機種在基布邊緣墊有泡棉條, 用來提升聲學表現。取下基布時, 也請一併取下。

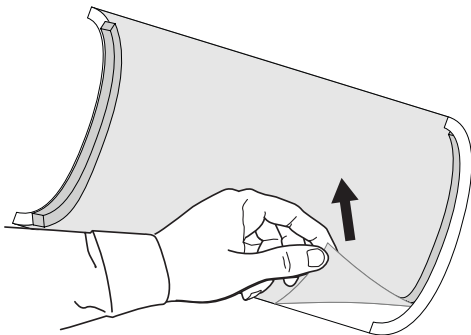

4. 使用乾布擦乾淨所有要上漆的表面。

5. 將網罩上漆:

- DM2S、DM8S 及 DM10S-SUB: 粉體塗裝鋼料
- DM3SE、DM5SE 及 DM6SE: 粉體塗裝鋁合金

備註: 請勿在網罩上過多漆料。上漆太厚會損害聲學表現。

6. 請將揚聲器標誌、端子及其他組件施作遮蔽。

警告: 請勿將安裝支架末端被揚聲器遮住的部分上漆。如果需要將支架上漆, 請只將安裝揚聲器之後依然曝露在外的部分上漆 (圖中灰色部分)。

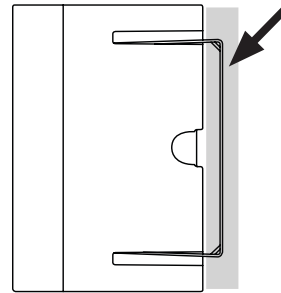

7. 將外殼上漆:

- DM10S-SUB 之外所有機種: 塑膠 (PC+PBT)
- DM10S-SUB: 塑膠貼皮塑合板

8. 等漆乾後, 請取下所有遮蔽膠帶。

9. 視需要將基布裝回網罩。如果不確定是否需要裝回基布, 可在蓋上網罩之後, 檢查能否看見任何下方的組件 (低音單體、標籤、螺絲、磁鐵等等)。

備註: 若是 DM3SE、DM5SE 及 DM6SE 機種, 即使不裝回基布, 仍建議將泡棉條 (於步驟 3B 所述) 重新裝回網罩邊緣。若有需要, 可在泡棉條上膠。

備註: 若有需要, 可直接在網罩上膠固定基布, 防止基布在揚聲器發聲時移動。

10. 視需要將未上漆的標誌裝回網罩。

DesignMax 吊裝式揚聲器

DM3P、DM5P、DM6PE 及 DM10P-SUB

1. 從揚聲器取下網罩。用雙手抓住網罩，以緩慢且一致的力道，將其從外殼的防滑固定夾取下。
2. 從網罩取下標誌。
3. 從網罩取下基布（網罩上的布料）。

備註： 若不取下基布，將損害揚聲器外觀及聲學表現。

- A. 使用一字螺絲起子或類似物體，掀起基布的一小部分。

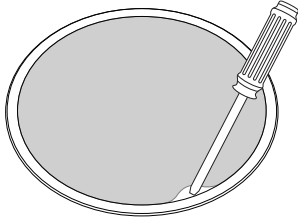

- B. 用手指抓住基布慢慢拉出，以保持完整。

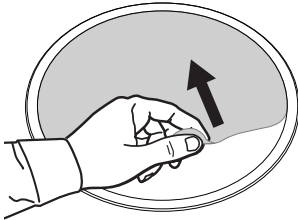

4. 使用乾布擦乾淨所有要上漆的表面。
5. 將網罩上漆（粉體塗裝鋼料）。
備註： 請勿在網罩上過多漆料。上漆太厚會損害聲學表現。
6. 請將揚聲器標誌、端子及其他組件施作遮蔽，包括纜線安裝點。
備註： 請勿將懸吊纜線上漆。如果需要不同顏色的懸吊纜線，請另外取得。
7. 將外殼上漆（聚丙烯 [PP] 塑料）。
8. 等漆乾後，請取下所有遮蔽膠帶。
9. 視需要將基布裝回網罩。如果不確定是否需要裝回基布，可在蓋上網罩之後，檢查能否看見任何下方的組件（低音單體、標籤、螺絲、磁鐵等等）。
備註： 若有需要，可直接在網罩上膠固定基布，防止基布在揚聲器發聲時移動。
10. 視需要將未上漆的標誌裝回網罩。

Panaray MSA12X 揚聲器

警告： 上漆之前，請先拔除揚聲器的交流電主電源。

1. 從揚聲器取下網罩。
2. 從網罩取下標誌。
3. 使用乾布擦乾淨所有要上漆的表面。
4. 將網罩上漆（粉體塗裝鋁合金）。

備註： 請勿在網罩上過多漆料。上漆太厚會損害聲學表現。

5. 在揚聲器的前後面板施作遮蔽，包括標籤、端子、散熱器、控制面板，以及網罩邊緣共 12 處的黏膠帶。
6. 將外殼上漆（粉體塗裝鋁合金）。
7. 等漆乾後，請取下所有遮蔽膠帶。
8. 視需要將未上漆的標誌裝回網罩。（每箱已另附一個額外的標誌，以供使用。）
9. 重新裝回網罩，將其稍微朝黏膠帶（於步驟 5 所述）外側的方向推入外殼。黏膠帶將重新黏回網罩。



DesignMax / EdgeMax / Panaray 塗装ガイド



警告/注意



- 塗装を行う場合に適切な方法で塗装することは、インテグレーターまたは施工業者の責任です。塗装技術は、塗料の選定や準備と同様に重要です。
- 塗装やスクリムを再設置した結果としてグリルの取り付け部分に劣化が起これないようにすることは、インテグレーターまたは施工業者の責任です。
- スピーカーが設置された状態のまま塗装しないでください。
- 塗装前にはすべてのスピーカーワイヤーやケーブル、およびAC電源コネクタが接続されていないことを確認してください。
- グリルに覆われている部分は塗装しないでください。この部分には重要な音響および設置用コンポーネントが内蔵されており、塗料で覆われると適切または安全に機能しなくなります。塗装前に、この部分を適切にマスキングしてください。
- コネクタや、電源接続に使用される部分は塗装しないでください。

- ラベルや重要な安全マークの上に塗装しないでください。塗装前に、ラベルや安全マークを適切にマスキングしてください。
- 吊り下げケーブルや吊り下げケーブル用のハードウェアは塗装しないでください。

これらの手順は、以下のスピーカーモデルのみを対象としています。

- DesignMax DM2C-LP、DM2S、DM3C、DM3SE、DM3P、DM5C、DM5SE、DM5P、DM6C、DM6SE、DM6PE、DM8C、DM8S、DM8C-SUB、DM10S-SUB、DM10P-SUB
- EdgeMax EM90、EM180
- Panaray MSA12X

FreeSpace FS、ArenaMatch (AM)、ArenaMatch Utility (AMU) の各スピーカーは塗装しないでください。

塗装手順

塗装を始める前に、上記の警告/注意をご確認ください。

下記の手順で示されている素材に適した塗料を使用してください。

注: 塗料の重ね塗りは、グリルの穴の詰まりや、音響性能への悪影響の原因となることがあります。一度の塗布で均一な塗面になる、プライマー入りスプレー塗料の使用をお勧めします。

DesignMax/EdgeMax天井埋め込み型スピーカー

DM2C-LP、DM3C、DM5C、DM6C、DM8C、DM8C-SUB、EM90、EM180

1. スピーカーからグリルを取り外します(取り付けられている場合)。
2. グリルからロゴを取り外します。
3. グリルからスクリム(グリルクロス)を取り外します。
注: スクリムを取り外さないと、スピーカーの外観や音響性能に悪影響を及ぼします。
A. マイナスドライバーなどの工具を使用して、スクリムの一部を剥がします。

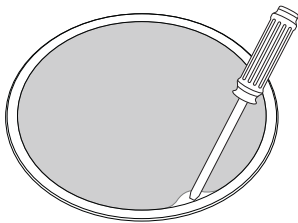

- B. 指でスクリムを持ち、ゆっくりと引っ張りながら破らないように取り外します。

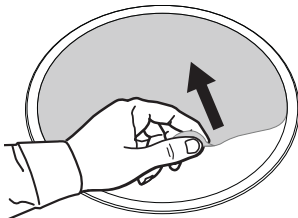

4. 乾いた布で塗装するすべての面の汚れやゴミを取り除きます。
5. グリル(パウダーコーティングを施したスチール)を塗装します。
注: グリルに塗料を塗布しすぎないでください。塗料が多すぎると、音響性能に悪影響を及ぼします。
注: エンクロージャーやバッフルを塗装する必要はありません。これらの部分はグリルを取り付けると見えなくなります。
6. 必要に応じて、スクリムをグリルに再度取り付けます。スクリムを取り付ける必要があるかどうかについては、塗装済みのグリルを取り付けたときに、コンポーネント(ウーファー、ラベル、ネジ、マグネットなど)が見えるかどうかをチェックして判断します。
注: 必要に応じて、グリルに接着剤を直接塗布してスクリムを固定することで、スピーカーが動作する際にスクリムが動くのを防ぐことができます。
7. 必要に応じて、塗装していないロゴを再度グリルに取り付けます。

DesignMax露出型スピーカー

DM2S、DM3SE、DM5SE、DM6SE、DM8S、DM10S-SUB

1. スピーカーからグリルを取り外します(取り付けられている場合)。これを行うには、スピーカーの向きを変えてブラケットの溝が自分に向くようにし、グリルとエンクロージャーの間の2つの小さな開口部を見つけます。小さい平らな工具を開口部に挿入してリリースタブを外し、グリルをスピーカーから取り外します。

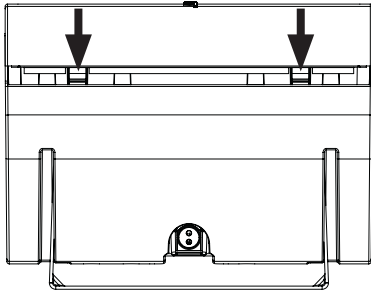

2. グリル内側のボタンをつまんで、グリルからロゴを取り外します。
3. グリルからスクリーン(グリルクロス)を取り外します。

注: スクリーンを取り外さないと、スピーカーの外観や音響性能に悪影響を及ぼします。

- A. マイナスドライバーなどの工具を使用して、スクリーンの一部を剥がします。

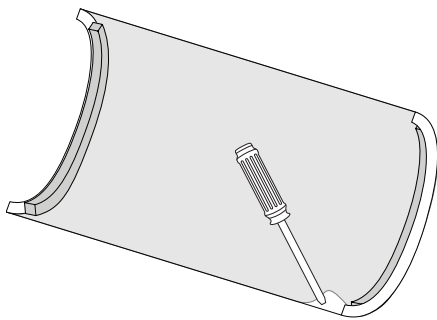

- B. 指でスクリーンを持ち、ゆっくりと引っ張りながら破らないように取り外します。

注: DM3SE、DM5SE、DM6SEの各モデルについては、音響性能を向上させるため、スクリーンの両端にフォームストリップが取り付けられています。スクリーンを取り外す際には、これらも取り外してください。

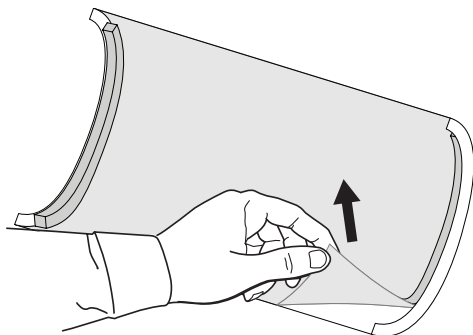

4. 乾いた布で塗装するすべての面の汚れやゴミを取り除きます。
5. グリルを塗装します。
 - DM2S、DM8S、DM10S-SUB: パウダーコーティングを施したスチール
 - DM3SE、DM5SE、DM6SE: パウダーコーティングを施したアルミ
6. スピーカーのラベル、コネクタ、その他のコンポーネントをマスキングします。

警告: スピーカーで隠れる取り付けブラケットの両端は塗装しないでください。ブラケットを塗装する必要がある場合は、スピーカーに取り付けた際に見える部分(下図の灰色の部分)のみを塗装してください。

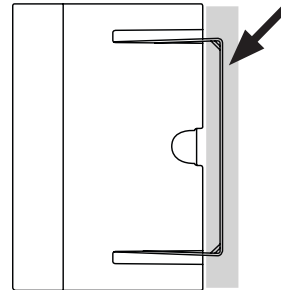

7. エンクロージャーを塗装します。
 - DM10S-SUBを除くすべてのモデル: プラスチック(PC+PBT)
 - DM10S-SUB: プラスチックコーティングを施したパーティクルボード
8. 塗料が乾いたら、すべてのマスキングを剥がします。
9. 必要に応じて、スクリーンをグリルに再度取り付けます。スクリーンを取り付ける必要があるかどうかについては、塗装済みのグリルを取り付けたときに、コンポーネント(ウーファー、ラベル、ネジ、マグネットなど)が見えるかどうかをチェックして判断します。

注: DM3SE、DM5SE、DM6SEの各モデルについては、スクリーンを取り付けない場合でも、グリルの両端にフォームストリップ(手順3Bを参照)を再度取り付けることをお勧めします。必要であれば、フォームストリップに接着剤を追加してもかまいません。

注: 必要に応じて、グリルに接着剤を直接塗布してスクリーンを固定することで、スピーカーが動作する際にスクリーンが動くのを防ぐことができます。
10. 必要に応じて、塗装していないロゴを再度グリルに取り付けます。

DesignMaxペンダント型スピーカー

DM3P、DM5P、DM6PE、DM10P-SUB

1. スピーカーからグリルを取り外します。これを行うには、グリルを両手でつかみ、一定の力でゆっくり引っ張りながら、エンクロージャーのフリップション取り付けクリップから取り外します。
2. グリルからロゴを取り外します。
3. グリルからスクрим(グリルクロス)を取り外します。

注: スクリムを取り外さないと、スピーカーの外観や音響性能に悪影響を及ぼします。

- A. マイナスドライバーなどの工具を使用して、スクリムの一部を剥がします。

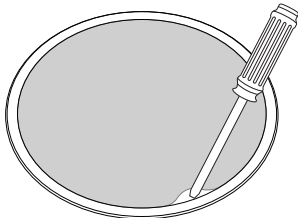

- B. 指でスクリムを持ち、ゆっくりと引っ張りながら破らないように取り外します。

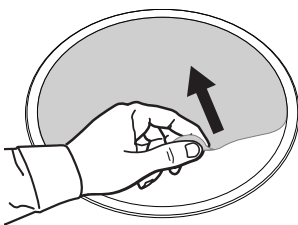

4. 乾いた布で塗装するすべての面の汚れやゴミを取り除きます。
5. グリル(パウダーコーティングを施したスチール)を塗装します。
注: グリルに塗料を塗布しすぎないでください。塗料が多すぎると、音響性能に悪影響を及ぼします。
6. スピーカーのラベル、コネクタ、ケーブル取り付けポイントなどのコンポーネントをマスキングします。
注: 吊り下げケーブルは塗装しないでください。他の色の吊り下げケーブルが必要な場合は、別途入手してください。
7. エンクロージャー(ポリプロピレン[PP]プラスチック)を塗装します。
8. 塗料が乾いたら、すべてのマスキングを剥がします。
9. 必要に応じて、スクリムをグリルに再度取り付けます。スクリムを取り付ける必要があるかどうかについては、塗装済みのグリルを取り付けたときに、コンポーネント(ウーファー、ラベル、ネジ、マグネットなど)が見えるかどうかをチェックして判断します。
注: 必要に応じて、グリルに接着剤を直接塗布してスクリムを固定することで、スピーカーが動作する際にスクリムが動くのを防ぐことができます。
10. 必要に応じて、塗装していないロゴを再度グリルに取り付けます。

Panaray MSA12Xスピーカー

警告: 塗装の前に、スピーカーをAC電源から抜いてください。

1. スピーカーからグリルを取り外します。
2. グリルからロゴを取り外します。
3. 乾いた布で塗装するすべての面の汚れやゴミを取り除きます。
4. グリル(パウダーコーティングを施したアルミ)を塗装します。

注: グリルに塗料を塗布しすぎないでください。塗料が多すぎると、音響性能に悪影響を及ぼします。

5. スピーカーのフロントパネルとリアパネルをマスキングします(ラベル、コネクタ、ヒートシンクのフィン、コントロールパネル、グリルの両端の粘着テープ(x 12)を含む)。
6. エンクロージャー(パウダーコーティングを施したアルミ)を塗装します。
7. 塗料が乾いたら、すべてのマスキングを剥がします。
8. 必要に応じて、塗装していないロゴを再度グリルに取り付けます(必要な場合に備えて、予備のロゴが同梱されています)。
9. グリルを粘着テープ(手順5参照)のわずかに外側に合わせてエンクロージャーに押し当て、グリルを再度取り付けます。粘着テープでグリルが固定されます。

DesignMax / EdgeMax / Panaray

دليل استخدام الطلاء

BOSE

PROFESSIONAL



التحذيرات/التنبيهات



- لا تضع الطلاء فوق الملصقات أو علامات السلامة المهمة. وتجب تغطيتها بشكل جيد قبل بدء الطلاء.
- لا تقم بطلاء أي كبل تعليق أو أداة خاصة بكبل تعليق.

تنطبق هذه التعليمات على طُرز مكبرات الصوت الآتية فقط:

- DM5C ، DM3P ، DM3SE ، DM3C ، DM2S ، DesignMax DM2C-LP ، DM5SE ، DM5P ، DM6C ، DM6SE ، DM6PE ، DM8C ، DM8S ، DM8C-SUB ، DM10S-SUB ، DM10P-SUB
- EdgeMax EM90 و EM180
- Panaray MSA12X

لا تقم بطلاء مكبرات الصوت FreeSpace FS أو ArenaMatch (AM) أو ArenaMatch Utility (AMU).

- تقع مسؤولية وضع الطلاء بشكل صحيح على الشخص المسؤول عن الدمج أو المسؤول عن التركيب. إن أسلوب وضع الطلاء لا يقل أهمية عن اختياره وإعداده.
- تقع مسؤولية ضمان عدم حدوث أي خلل في تثبيت الحاجز الشبكي نتيجة لإعادة الطلاء أو إعادة استخدام قماش السكريم الشبكي على الشخص المسؤول عن الدمج أو المسؤول عن التركيب.
- لا تقم بطلاء أي مكبر صوت أثناء تركيبه.
- تأكد من فصل كل أسلاك/كبلات مكبر الصوت وتوصيلات طاقة التيار المتردد من المصدر الرئيسي قبل الطلاء.
- لا تقم بطلاء أي منطقة مغطاة بالحاجز الشبكي. تحتوي هذه المنطقة على مكونات مهمة خاصة بالصوت والتثبيت ولن تعمل بشكل صحيح أو آمن إذا كانت مغطاة بالطلاء. ومن ثم، تجب تغطيتها بشكل جيد قبل بدء الطلاء.
- لا تقم بطلاء أي موصلات أو مناطق التوصيلات الكهربائية.

تعليمات الطلاء

قبل البدء في الطلاء، راجع التحذيرات/التنبيهات أعلاه.

استخدم الطلاء المناسب للمواد المشار إليها في التعليمات أدناه.

ملاحظة: يمكن أن يتسبب وضع عدة طبقات من الطلاء في سد فتحات الشبكة ويؤثر سلبًا في أدائها الصوتي. نوصي باستخدام طلاء الرش الذي يتضمن طلاء الأساس بحيث يمكن وضعه في طبقة واحدة متساوية.

مكبرات الصوت للتركيب بالسقف DesignMax و EdgeMax

EM180 و EM90 و DM8C-SUB ، DM8C ، DM6C ، DM5C ، DM3C ، DM2C-LP

1. قم بإزالة الحاجز الشبكي من مكبر الصوت (إذا كان مثبتًا بالفعل).
2. قم بإزالة الشعار من الحاجز الشبكي.
3. قم بإزالة قماش السكريم الشبكي (قماش الحاجز الشبكي) من الحاجز الشبكي.
4. استخدم قطعة قماش جافة لتنظيف كل الأسطح التي تريد طلاءها.
5. قم بطلاء الحاجز الشبكي (الفولاذ المطلي بالمسحوق).
6. **ملاحظة:** لا تضع كثيرًا من الطلاء على الحاجز الشبكي. حيث سيؤثر الطلاء الزائد سلبًا في الأداء الصوتي.
7. **ملاحظة:** لا تحتاج إلى طلاء العلبة أو الحاجز. لا تظهر هذه الأجزاء عند تثبيت الحاجز الشبكي.
8. أعد تثبيت قماش السكريم الشبكي على الحاجز الشبكي، إذا كنت ترغب في ذلك. لتحديد ما إذا كنت بحاجة إلى إعادة تثبيت قماش السكريم الشبكي، تحقق مما إذا كانت أي من المكونات (مكبر Woofer أو الملصقات أو البراغي أو المغناطيسات وما إلى ذلك) مرئية عند وضع الحاجز الشبكي المطلي فوقها.
9. **ملاحظة:** إذا لزم الأمر، يمكنك وضع المادة اللاصقة مباشرة على الحاجز الشبكي للمساعدة على تثبيت قماش السكريم الشبكي في مكانه ومنعه من الحركة أثناء عمل مكبر الصوت.
10. أعد تثبيت الشعار غير المطلي في الحاجز الشبكي، إذا كنت ترغب في ذلك.

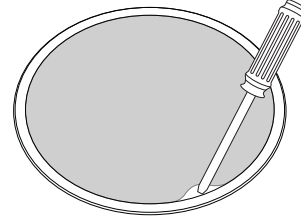

- ب. أمسك قماش السكريم الشبكي بأصابعك واسحبه إلى الخلف ببطء لإزالته كقطعة واحدة.

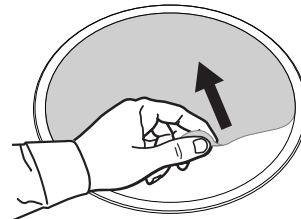

مكبرات الصوت المثبتة على السطح DesignMax

DM10S-SUB و DM8S و DM6SE و DM5SE و DM3SE و DM2S

1. قم بإزالة الحاجز الشبكي من مكبر الصوت (إذا كان مثبتًا بالفعل). للقيام بذلك، أدر مكبر الصوت بحيث تكون فتحات كثيفة التثبيت مواجهك لك، وابحث عن الفتحتين الصغيرتين حيث يلتقي الحاجز الشبكي والعلبة. أدخل أداة صغيرة مسطحة في تلك الفتحات لفصل السنّة التحريز، ثم اسحب الحاجز الشبكي بعيدًا عن مكبر الصوت.

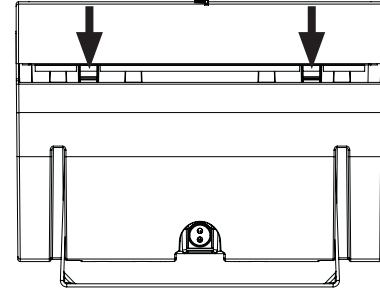

2. قم بإزالة الشعار من الحاجز الشبكي من خلال الضغط على الزر الموجود داخل الحاجز الشبكي.

3. قم بإزالة قماش السكريم الشبكي (قماش الحاجز الشبكي) من الحاجز الشبكي. **ملاحظة:** إن عدم إزالة قماش السكريم الشبكي سيؤثر سلبيًا في مظهر مكبر الصوت وفي الأداء الصوتي.

أ. استخدم مفك براغي مسطح الرأس أو أداة مشابهة لتفتيش جزء صغير من قماش السكريم الشبكي.

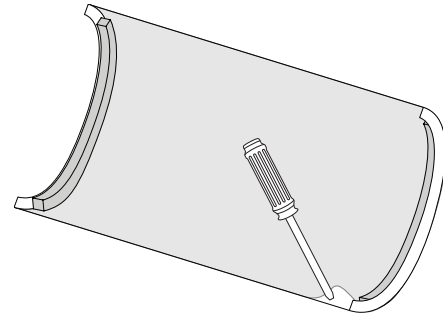

- ب. أمسك قماش السكريم الشبكي بأصابعك واسحبه إلى الخلف ببطء لإزالته كقطعة واحدة.

ملاحظة: تحتوي طرز DM3SE و DM5SE و DM6SE على شرائط من الفوم على حواف قماش السكريم الشبكي لتحسين الأداء الصوتي. قم بإزالتها عند إزالة قماش السكريم الشبكي.

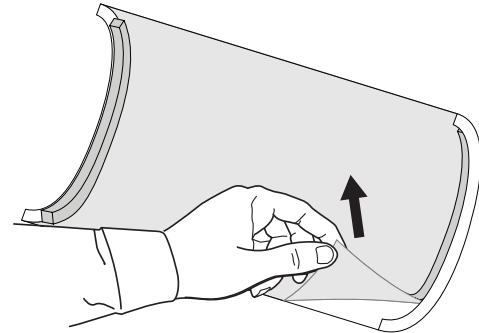

4. استخدم قطعة قماش جافة لتنظيف كل الأسطح التي تريد طلاءها.
5. طلاء الحاجز الشبكي:
 - DM10S-SUB و DM8S و DM2S: فولاذ مطلي بالمسحوق
 - DM6SE و DM5SE و DM3SE: ألومنيوم مطلي بالمسحوق
6. **ملاحظة:** لا تضع كثيرًا من الطلاء على الحاجز الشبكي. حيث سيؤثر الطلاء الزائد سلبيًا في الأداء الصوتي. قم بتغطية ملصقات مكبر الصوت والموصلات والمكونات الأخرى. **تحذير:** لا تقم بطلاء أطراف كثيفة التثبيت المخفية وراء مكبر الصوت. إذا كنت بحاجة إلى طلاء كثيفة التثبيت، فلا تقم بطلاء أي جزء من الكثيفة سوى الجزء الذي يمكن رؤيته أثناء تثبيتها في مكبر الصوت (المنطقة المظلمة باللون الرمادي الموضحة هنا).

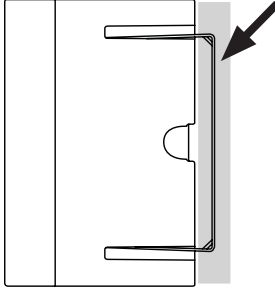

7. طلاء العلبة:

- كل الطرز باستثناء DM10S-SUB: بلاستيك (بولي كربونات + بولي بوتيلين تيريفثاليت)
- DM10S-SUB: لوح جسيمات مطلي بالبلاستيك

بعد جفاف الطلاء، قم بإزالة الغطاء بالكامل.

- 8.
9. أعد تثبيت قماش السكريم الشبكي على الحاجز الشبكي، إذا كنت ترغب في ذلك. لتحديد ما إذا كنت بحاجة إلى إعادة تثبيت قماش السكريم الشبكي، تحقق مما إذا كانت أي من المكونات (مكبر Woofer أو المصقات أو البراغي أو المغناطيسات وما إلى ذلك) مرئية عند وضع الحاجز الشبكي المطلي فوقها.

ملاحظة: بالنسبة إلى الطرز DM3SE و DM5SE و DM6SE، نوصي بإعادة توصيل أشرطة الفوم (المذكورة في الخطوة 3 ب) بحواف الحاجز الشبكي حتى إذا لم تقم بإعادة تثبيت قماش السكريم الشبكي. يمكنك إضافة مادة لاصقة إلى أشرطة الفوم هذه إذا لزم الأمر.

ملاحظة: إذا لزم الأمر، يمكنك وضع المادة اللاصقة مباشرة على الحاجز الشبكي للمساعدة على تثبيت قماش السكريم الشبكي في مكانه ومنعه من الحركة أثناء عمل مكبر الصوت.

10. أعد تثبيت الشعار غير المطلي في الحاجز الشبكي، إذا كنت ترغب في ذلك.

مكبرات الصوت المتدلية DesignMax

DM3P و DM5P و DM6PE و DM10P-SUB

1. قم بإزالة الحاجز الشبكي من مكبر الصوت. للقيام بذلك، أمسك الحاجز الشبكي بكلتا يديك واستخدم قوة بطيئة وثابتة لإخراجه من مشابك التثبيت بالاحتكاك الموجودة في العلبة.
2. قم بإزالة الشعار من الحاجز الشبكي.
3. قم بإزالة قماش السكريم الشبكي (قماش الحاجز الشبكي) من الحاجز الشبكي.
ملاحظة: إن عدم إزالة قماش السكريم الشبكي سيؤثر سلبًا في مظهر مكبر الصوت وفي الأداء الصوتي.
- أ. استخدم مفك براغي مسطح الرأس أو أداة مشابهة لتقشير جزء صغير من قماش السكريم الشبكي.
- ب. أمسك قماش السكريم الشبكي بأصابعك واسحبه إلى الخلف ببطء لإزالته كقطعة واحدة.
4. استخدم قطعة قماش جافة لتنظيف كل الأسطح التي تريد طلاءها.
5. قم بطلاء الحاجز الشبكي (الفلاد المظلي بالمسحوق).
- ملاحظة:** لا تضع كثيرًا من الطلاء على الحاجز الشبكي. حيث سيؤثر الطلاء الزائد سلبًا في الأداء الصوتي.
6. قم بتغطية ملصقات مكبر الصوت والموصلات والمكونات الأخرى، بما فيها نقطة تثبيت الكبل.
- ملاحظة:** لا تقم بطلاء كبل التعليق. عند الحاجة إلى كبل تعليق بلون بديل، يمكنك الحصول عليه من مصدره بشكل منفصل.
7. دهان العلبة (بلاستيك بولي بروبيلين [PP]).
8. بعد جفاف الطلاء، قم بإزالة الغطاء بالكامل.
9. أعد تثبيت قماش السكريم الشبكي على الحاجز الشبكي، إذا كنت ترغب في ذلك. لتحديد ما إذا كنت بحاجة إلى إعادة تثبيت قماش السكريم الشبكي، تحقق مما إذا كانت أي من المكونات (مكبر Woofer أو الملصقات أو البراغي أو المغناطيسات وما إلى ذلك) مرئية عند وضع الحاجز الشبكي المظلي فوقها.
- ملاحظة:** إذا لزم الأمر، يمكنك وضع المادة اللاصقة مباشرة على الحاجز الشبكي للمساعدة على تثبيت قماش السكريم الشبكي في مكانه ومنعه من الحركة أثناء عمل مكبر الصوت.
10. أعد تثبيت الشعار غير المظلي في الحاجز الشبكي، إذا كنت ترغب في ذلك.

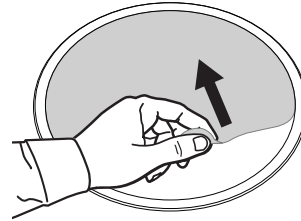
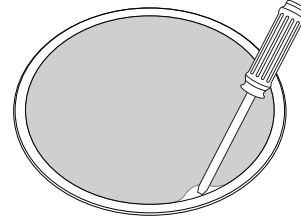

مكبر صوت Panaray MSA12X

- تحذير:** افصل مكبر الصوت من مصدر طاقة التيار المتردد الرئيسي قبل الطلاء.
1. قم بإزالة الحاجز الشبكي من مكبر الصوت.
 2. قم بإزالة الشعار من الحاجز الشبكي.
 3. استخدم قطعة قماش جافة لتنظيف كل الأسطح التي تريد طلاءها.
 4. قم بطلاء الحاجز الشبكي (على الألومنيوم المظلي بالمسحوق).
 - ملاحظة:** لا تضع كثيرًا من الطلاء على الحاجز الشبكي. حيث سيؤثر الطلاء الزائد سلبًا في الأداء الصوتي.
 5. قم بتغطية اللوحات الأمامية والخلفية لمكبر الصوت بما في ذلك الملصقات والموصلات وريش المشتت الحرارة ولوحات التحكم والشرائط اللاصقة البالغ عددها 12 على كل جانب من الحاجز الشبكي.
 6. قم بطلاء العلبة (على الألومنيوم المظلي بالمسحوق).
 7. بعد جفاف الطلاء، قم بإزالة الغطاء بالكامل.
 8. أعد تثبيت الشعار غير المظلي في الحاجز الشبكي، إذا كنت ترغب في ذلك. (يتم تضمين شعار إضافي في كل صندوق كرتوني، إذا لزم الأمر).
 9. أعد توصيل الحاجز الشبكي من خلال دفعه إلى داخل العلبة وعلى الجزء الخارجي من الأشرطة اللاصقة (المشار إليه في الخطوة 5) بشكل طفيف. ستتم إعادة ضبط الأشرطة اللاصقة لتناسب على الحاجز الشبكي.